

Справочник по орошению

Решения по оросительным соединениям | Капельное орошение | Коробки для клапанов | Ландшафтные решения



Четыре веские причины, почему наши клиенты нам доверяют.



Бренды, которым доверяют профессионалы

Представьте, что производственный опыт NORMA, лидера на рынке решений по оросительным соединениям, и NDS, который является основным выбором продуктов для управления водными ресурсами в США, работают вместе, и вы получите бренды, которым доверяют профессионалы.



Поставь и забудь

Мы разрабатываем наши продукты таким образом, чтобы они были максимально прочными, производительными и их было легко устанавливать. С нашими продуктами любая работа делается раз и навсегда



Ищите и находите

Мы единственный производитель, предлагающий решения по оросительным соединениям, дренажу, ландшафту и все это из одного источника. Поэтому, какая бы задача не стояла перед вами в нашем разнообразии решений вы точно найдете то, что нужно именно вам.



Всегда на связи

Мы верим в индивидуальный подход и экспертное мнение. Десятилетиями наши клиенты ценят эту стратегию, и мы становимся лучше вместе локально и глобально.

РЕШЕНИЯ ПО ОРОШЕНИЮ, которые несут воду везде.

Отличная производительность, гибкость применения и легкость установки - это именно то, что один из мировых лидеров поставок технологий соединений, NORMA Group, предоставляет вот уже в течение более 60 лет, разрабатывая оптимальные решения конкретно для вас. Ландшафтный дизайн, сельское хозяйство или строительство - управление водными ресурсами NORMA в настоящее время предлагает своим бизнес партнерам исключительно эффективные решения по орошению и дренажу.

NORMA Group, штаб-квартира, которой расположена в Майнтале, Германия, обладает глобальной сетью, которая включает 28 производственных предприятий, а также многочисленные площадки дистрибуции и продажи по всей Европе, Америке, и Азиатско-тихоокеанским регионом. Компания предлагает более 35 000 видов высококачественной продукции клиентам в 100 странах, охватывая широкий спектр отраслей.

Наши бренды, предлагающие решения по орошению: NDS & NORMA

Обладая 45-ти летним опытом поставок и обслуживания продукции высочайшего качества, NDS является ведущим поставщиком решений по водному хозяйству, в частности орошению и дренажу. Профессиональное орошение и профессиональный дренаж NDS уже несколько десятилетий являются предпочтительными брендами в профессиональном секторе. В настоящее время продукция NDS, участника NORMA Group, также доступна в Европе.



Известная своей технологией производства хомутов, скоб и коннекторов, NORMA отвечает строгим требованиям автомобильной, строительной и судостроительной отраслей, где она служит для различных целей, таких как соединение систем подачи и разгрузки. Чрезвычайно высокое качество и надежность продукции сделали NORMA предпочтительным брендом в сфере сельского хозяйства, проектирования зданий гражданского пользования, а также санитарных решений.



☐☐☐ Содержание

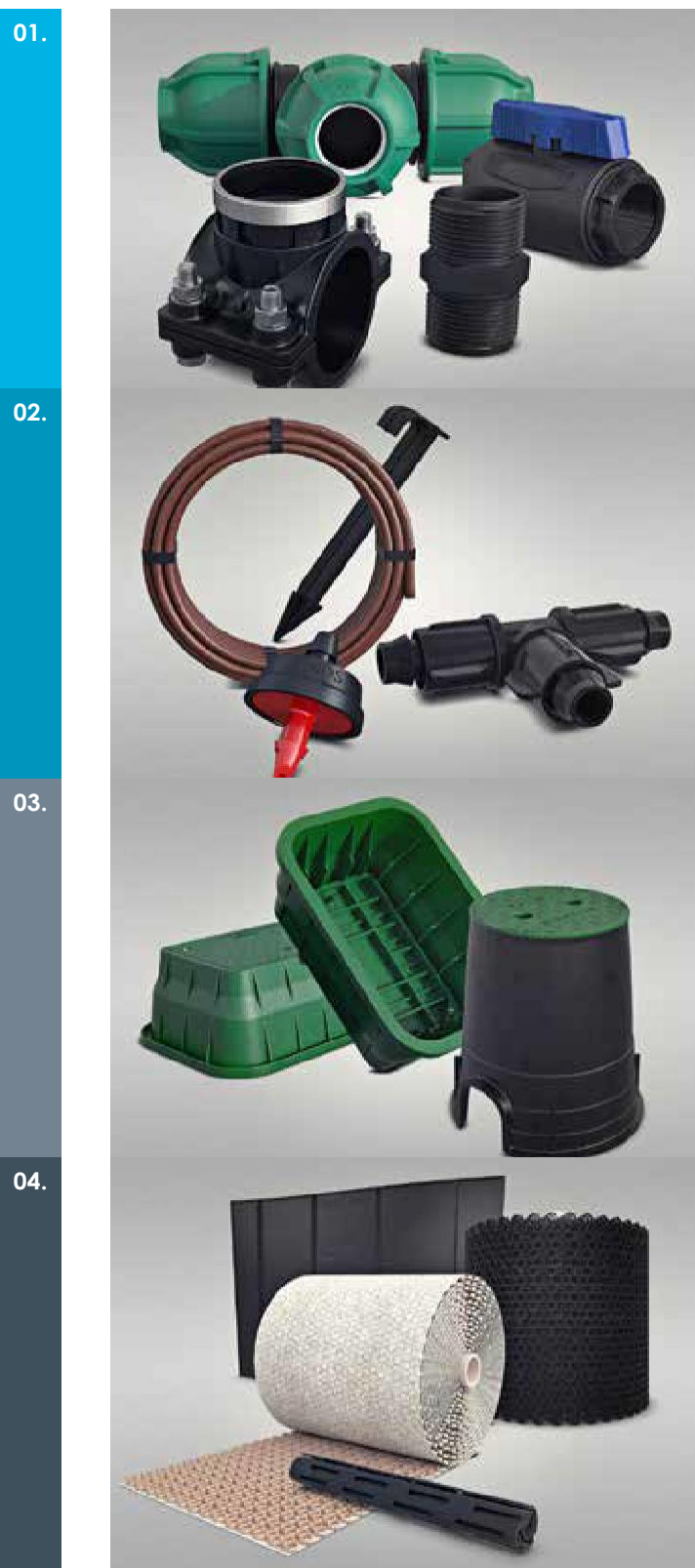

01. Решения по оросительным соединениям



02. Профессиональное капельное орошение



03. Коробки для клапанов



04. Ландшафтные решения



01. Решения по оросительным соединениям

Фитинги с обжимным соединением	08
PN16	08
PN10	20
Шаровые краны <small>НОВИНКА</small>	30
Резьбовые фитинги <small>НОВИНКА</small>	33
Зажимные хомуты	39

02. Профессиональное капельное орошение

Капельный шланг	44
Капельный шланг NORMA PC <small>НОВИНКА</small>	45
Капельный шланг NORMA CV <small>НОВИНКА</small>	45
Dura Flo JR	45
Капельные фитинги	48
Смарт зажим	48
Вставные фитинги <small>НОВИНКА</small>	49
Капельные фитинги с обжимным соединением	50
Микро фитинги	51
Капельные эмиттеры	52
С компенсацией давления	52
Без компенсации давления	53
Устройства поддержания постоянного потока	55
Устройства поддержания регулируемого потока	55
Фурнитура	60
Капельная фурнитура	60
Дополнительная оросительная фурнитура	63

03. Коробки для клапанов

NDS® Серия Pro-Spec™ Series <small>НОВ</small>	66
NDS® Стандартная Серия	72

04. Ландшафтные решения

Решетки для укладки бетона	80
Газонные решётки	81
Решетки для укладки тротуаров	82
Устойчивость к повреждениям корнями деревьев	83
Решения по корневым барьерам	83
Защита ствола	84

01

Решения по оросительным соединениям →

Группа NORMA, ведущий мировой производитель соединительных материалов, теперь предлагает высококачественные соединительные решения для удовлетворения потребностей в орошении.

Они подходят как для ландшафтного, так и для сельскохозяйственного орошения. Предлагаемая продукция включает фитинги с обжимным соединением, шаровые краны, резьбовые фитинги и Зажимные хомуты.



Категории и основные продукты



Фитинги с обжимным соединением

Высокопроизводительные фитинги с обжимным соединением

- Доступны версии PN10 и PN16
- Подходят для задач с высокой нагрузкой
- Высокая устойчивость к температурному воздействию и УФ излучению
- Простое и быстрое подключение

[Страница 08](#)



Шаровые краны НОВИНКА

Высококачественные шаровые краны на основе полиамида

- Полнопоточная конструкция
- Высокая устойчивость к УФ излучению
- Повышенная устойчивость к механическому воздействию
- Доступны версии с синей и фиолетовой ручкой

[Страница 30](#)



Резьбовые фитинги НОВИНКА

Один из самых больших ассортиментов на рынке

- Продукция с рейтингом PN16
- Прочная высококачественная фурнитура на основе полиамида
- Сильный герметизирующий эффект
- Подходят для работы в сложных погодных условиях

[Страница 33](#)



Зажимные хомуты

Идеальное решение для создания ответвлений от существующих трубопроводов

- Рабочее давление 12,5 бар
- Высококачественный продукт с усиленным кольцом из нержавеющей стали.
- Используется для нужд ландшафтного орошения
- Каждый блок поставляется со встроенными оцинкованными болтами и гайками.

[Страница 39](#)

NORMA PN 16

01.



Высокопроизводительные фитинги компрессионные



- ✓ Идеально подходит для работы под высоким давлением
- ✓ Идеальная водонепроницаемость
- ✓ Простое и быстрое подключение
- ✓ Стопорная гайка для зажимной системы
- ✓ Высокая устойчивость к температурному воздействию и УФ излучению
- ✓ Надежные и прочные

Понравилось? Вот ещё продукты, которые вам могут понравиться.



Капельные шланг
NORMA PC
Страница 44



Фитинг Smart-Loc™
Страница 48



Шаровый кран NORMA
Страница 30



Закажите экземпляр

Техническая информация



Применение

Идеально подходит для орошения высокой сложности, например, для общественных парков, спортивных площадок, полей для гольфа и высококачественного орошения для нужд сельского хозяйства. Также подходит для промышленного применения.

Материал

Рабочее давление: 16 бар (PN16) до Ø 63 мм и 12,5 бар для Ø более 63 мм.

- Корпус: Полипропилен
- Уплотнительное кольцо: NBR
- Держатель: полипропилен
- Зажимное кольцо: POM (Ацеталь)
- Стопорная гайка: полипропилен.

Переходник с наружной резьбой - МА

Рисунок продукта	Переходник с наружной резьбой - МА				
	Код детали	Описание	Цвет	Размер (мм x дюйм)	Детали упаковки Кол-во пакетов. (шт) / Кол-во в коробке. (шт)
	0796 2601 111	Переходник с наружной резьбой (МА) - 16 x 1/2 дюйма	Синий	16 x 1/2	10 / 800
	0796 2601 112	Переходник с наружной резьбой (МА) - 16 x 3/4 дюйма	Синий	16 x 3/4	10 / 800
	0796 2651 118	Переходник с наружной резьбой (МА) - 20 x 1/2 дюйма	Синий	20 x 1/2	10 / 400
	0796 2651 120	Переходник с наружной резьбой (МА) - 20 x 3/4 дюйма	Синий	20 x 3/4	10 / 400
	0796 2651 117	Переходник с наружной резьбой (МА) - 20 x 1/2 дюйма	Синий	20 x 1	10 / 400
	0796 2651 121	Переходник с наружной резьбой (МА) - 25 x 1/2 дюйма	Синий	25 x 1/2	10 / 250
	0796 2651 122	Переходник с наружной резьбой (МА) - 25 x 3/4 дюйма	Синий	25 x 3/4	10 / 250
	0796 2651 124	Переходник с наружной резьбой (МА) - 25 x 1 дюйм	Синий	20 x 1	10 / 250
	0796 2651 126	Переходник с наружной резьбой (МА) - 32 x 1/2 дюйма	Синий	32 x 1/2	10 / 160
	0796 2651 127	Переходник с наружной резьбой (МА) - 32 x 3/4 дюйма	Синий	32 x 3/4	10 / 160
	0796 2651 128	Переходник с наружной резьбой (МА) - 32 x 1 дюйм	Синий	20 x 1	10 / 160
	0796 2651 130	Переходник с наружной резьбой (МА) - 32 x 1 1/4 дюйма	Синий	32 x 1 1/4	10 / 160
	0796 2651 131	Переходник с наружной резьбой (МА) - 40 x 3/4 дюйма	Синий	40 x 3/4	20 / 100
	0796 2651 132	Переходник с наружной резьбой (МА) - 40 x 1 дюйм	Синий	20 x 1	20 / 100
	0796 2651 133	Переходник с наружной резьбой (МА) - 40 x 1 1/4 дюйма	Синий	32 x 1 1/4	20 / 100
	0796 2651 134	Переходник с наружной резьбой (МА) - 40 x 1 1/2 дюйма	Синий	32 x 1 1/4	20 / 100
	0796 2651 135	Переходник с наружной резьбой (МА) - 50 x 1 1/4 дюйма	Синий	32 x 1 1/4	10 / 50
	0796 2651 136	Переходник с наружной резьбой (МА) - 50 x 1 1/2 дюйма	Синий	32 x 1 1/4	10 / 50
	0796 2651 137	Переходник с наружной резьбой (МА) - 50 x 2 дюйма	Синий	50 x 2	10 / 50
	0796 2651 138	Переходник с наружной резьбой (МА) - 63 x 1 1/2 дюйма	Синий	63 x 1 1/2	8 / 32
0796 2651 139	Переходник с наружной резьбой (МА) - 50 x 2 дюйма	Синий	50 x 2	8 / 32	
0796 2640 310	Переходник с наружной резьбой (МА) - 75 x 2 дюйма	Синий	50 x 2	1 / 25	
0796 2640 311	Переходник с наружной резьбой (МА) - 75 x 1/2 дюйма	Синий	75 x 2 1/2	1 / 25	
0796 2640 312	Переходник с наружной резьбой (МА) - 90 x 3 дюйма	Синий	90 x 3	1 / 16	
0796 2640 313	Переходник с наружной резьбой (МА) - 110 x 4 дюйма	Синий	110 x 4	1 / 8	

РЕШЕНИЯ ПО ОРОСИТЕЛЬНЫМ СОЕДИНЕНИЯМ

Переходник с внутренней резьбой FA

Рисунок продукта	Переходник с внутренней резьбой FA				
	Код детали	Описание	Цвет	Размер (мм x дюйм)	Детали упаковки Кол-во пакетов. (шт) / Кол-во в коробке. (шт)
	0796 2602 111	Переходник с внутренней резьбой (FA) - 16 x 1/2 дюйма	Синий	16 x 1/2	10 / 800
	0796 2602 112	Переходник с внутренней резьбой (FA) - 16 x 3/4 дюйма	Синий	16 x 3/4	10 / 800
	0796 2651 018	Переходник с внутренней резьбой (FA) - 20 x 1/2 дюйма	Синий	20 x 1/2	10 / 400
	0796 2651 020	Переходник с внутренней резьбой (FA) - 20 x 3/4 дюйма	Синий	20 x 3/4	10 / 400
	0796 2651 022	Переходник с внутренней резьбой (FA) - 25 x 1/2 дюйма	Синий	25 x 1/2	10 / 250
	0796 2651 025	Переходник с внутренней резьбой (FA) - 25 x 3/4 дюйма	Синий	25 x 3/4	10 / 250
	0796 2651 028	Переходник с внутренней резьбой (FA) - 25 x 1 дюйм	Синий	20 x 1	10 / 250
	0796 2651 030	Переходник с внутренней резьбой (FA) - 32 x 3/4 дюйма	Синий	32 x 3/4	10 / 160
	0796 2651 033	Переходник с внутренней резьбой (FA) - 32 x 1 дюйм	Синий	20 x 1	10 / 160
	0796 2651 035	Переходник с наружной резьбой (Папа) - 32 x 1 1/4 дюйма	Синий	32 x 1 1/4	10 / 160
	0796 2651 037	Переходник с внутренней резьбой (FA) - 40 x 1 дюйм	Синий	20 x 1	20 / 100
	0796 2651 039	Переходник с внутренней резьбой (FA) - 40 x 1 1/4 дюйма	Синий	32 x 1 1/4	20 / 100
	0796 2651 041	Переходник с внутренней резьбой (FA) - 40 x 1 1/2 дюйма	Синий	32 x 1 1/4	20 / 100
	0796 2651 043	Переходник с внутренней резьбой (FA) - 50 x 1 1/2 дюйма	Синий	32 x 1 1/4	10 / 50
	0796 2651 045	Переходник с внутренней резьбой (FA) - 50 x 2 дюйма	Синий	50 x 2	10 / 50
	0796 2651 047	Переходник с внутренней резьбой (FA) - 63 x 1 1/2 дюйма	Синий	63 x 1 1/2	8 / 32
	0796 2651 049	Переходник с внутренней резьбой (FA) - 63 x 2 дюйма	Синий	50 x 2	8 / 32
	0796 2640 291	Переходник с внутренней резьбой (FA) - 75 x 2 дюйма	Синий	50 x 2	1 / 25
	0796 2640 293	Переходник с внутренней резьбой (FA) - 75 x 2 1/2 дюйма	Синий	75 x 2 1/2	1 / 25
	0796 2640 295	Переходник с внутренней резьбой (FA) - 90 x 3 дюйма	Синий	90 x 3	1 / 16

Тройник с наружной резьбой - MT

Рисунок продукта	Тройник с наружной резьбой - MT				
	Код детали	Описание	Цвет	Размер (мм x дюйм)	Детали упаковки Кол-во пакетов. (шт) / Кол-во в коробке. (шт)
	0796 2603 111	Тройник с наружной резьбой (MT) - 16 x 1/2 дюйма	Синий	16 x 1/2	10 / 400
	0796 2603 112	Тройник с наружной резьбой (MT) - 16 x 3/4 дюйма	Синий	16 x 3/4	10 / 400
	0796 2651 154	Тройник с наружной резьбой (MT) - 20 x 1/2 дюйма	Синий	20 x 1/2	10 / 160
	0796 2651 155	Тройник с наружной резьбой (MT) - 20 x 3/4 дюйма	Синий	20 x 3/4	10 / 160
	0796 2651 156	Тройник с наружной резьбой (MT) - 25 x 1/2 дюйма	Синий	25 x 1/2	10 / 100
	0796 2651 157	Тройник с наружной резьбой (MT) - 25 x 3/4 дюйма	Синий	25 x 3/4	10 / 100
	0796 2651 158	Тройник с наружной резьбой (MT) - 25 x 1 дюйма	Синий	20 x 1	10 / 100
	0796 2651 159	Тройник с наружной резьбой (MT) - 32 x 3/4 дюйма	Синий	32 x 3/4	10 / 70
	0796 2651 160	Тройник с наружной резьбой (MT) - 32 x 1 дюйм	Синий	20 x 1	10 / 70

ФИТИНГИ С ОБЖИМНЫМ СОЕДИНЕНИЕМ PN16

01.

Рисунок продукта	Тройник с наружной резьбой - МТ				
	Код детали	Описание	Цвет	Размер (мм x дюйм)	Детали упаковки Кол-во пакетов. (шт) / Кол-во в коробке. (шт)
	0796 2651 161	Тройник с наружной резьбой (Папа) - 40 x 1 дюйм	Синий	20 x 1	8 / 32
	0796 2651 162	Переходник с наружной резьбой (МТ) - 40 x 1 1/4 дюйма	Синий	32 x 1 1/4	8 / 32
	0796 2651 163	Переходник с наружной резьбой (МТ) - 50 x 1 1/4 дюйма	Синий	32 x 1 1/4	6 / 24
	0796 2651 164	Переходник с наружной резьбой (МТ) - 50 x 1 1/2 дюйма	Синий	32 x 1 1/4	6 / 24
	0796 2651 165	Тройник с наружной резьбой (МТ) - 63 x 2 дюйма	Синий	50 x 2	1 / 15
	0796 2640 318	Тройник с наружной резьбой (МТ) - 75 x 2 дюйма	Синий	50 x 2	1 / 10
	0796 2640 319	Переходник с наружной резьбой (МТ) - 75 x 1/2 дюйма	Синий	75 x 2 1/2	1 / 10
	0796 2640 320	Тройник с наружной резьбой (МТ) - 90 x 3 дюйма	Синий	90 x 3	1 / 6
	0796 2640 321	Тройник с наружной резьбой (МТ) - 110 x 4 дюйма	Синий	110 x 4	1 / 3

Тройник с внутренней резьбой - FT

Рисунок продукта	Тройник с внутренней резьбой - FT				
	Код детали	Описание	Цвет	Размер (мм x дюйм)	Детали упаковки Кол-во пакетов. (шт) / Кол-во в коробке. (шт)
	0796 2604 111	Тройник с внутренней резьбой (FT) - 16 x 1/2 дюйма	Синий	16 x 1/2	10 / 350
	0796 2604 112	Тройник с внутренней резьбой (FT) - 16 x 3/4 дюйма	Синий	16 x 3/4	10 / 350
	0796 2651 088	Тройник с внутренней резьбой (FT) - 20 x 1/2 дюйма	Синий	20 x 1/2	10 / 160
	0796 2651 090	Тройник с внутренней резьбой (FT) - 20 x 3/4 дюйма	Синий	20 x 3/4	10 / 160
	0796 2651 092	Тройник с внутренней резьбой (FT) - 25 x 1/2 дюйма	Синий	25 x 1/2	10 / 100
	0796 2651 094	Тройник с внутренней резьбой (FT) - 25 x 3/4 дюйма	Синий	25 x 3/4	10 / 100
	0796 2651 096	Тройник с внутренней резьбой (FT) - 25 x 1 дюйм	Синий	20 x 1	10 / 100
	0796 2651 098	Тройник с внутренней резьбой (FT) - 32 x 3/4 дюйма	Синий	32 x 3/4	10 / 70
	0796 2651 100	Тройник с внутренней резьбой (FT) - 32 x 1 дюйм	Синий	20 x 1	10 / 70
	0796 2651 102	Тройник с внутренней резьбой (FT) - 32 x 1 1/4 дюйма	Синий	32 x 1 1/4	10 / 70
	0796 2651 104	Тройник с внутренней резьбой (FT) - 40 x 1 дюйм	Синий	20 x 1	8 / 32
	0796 2651 106	Тройник с внутренней резьбой (FT) - 40 x 1 1/4 дюйма	Синий	32 x 1 1/4	8 / 32
	0796 2651 108	Тройник с внутренней резьбой (FT) - 40 x 1 1/2 дюйма	Синий	32 x 1 1/4	8 / 32
	0796 2651 110	Тройник с внутренней резьбой (FT) - 50 x 1 1/2 дюйма	Синий	32 x 1 1/4	6 / 24
	0796 2651 112	Тройник с внутренней резьбой (FT) - 50 x 2 дюйма	Синий	50 x 2	6 / 24
	0796 2651 114	Тройник с внутренней резьбой (FT) - 63 x 1 1/2 дюйма	Синий	63 x 1 1/2	1 / 15
	0796 2651 116	Тройник с внутренней резьбой (FT) - 63 x 2 дюйма	Синий	50 x 2	1 / 15
	0796 2640 305	Тройник с внутренней резьбой (FT) - 75 x 2 1/2 дюйма	Синий	75 x 2 1/2	1 / 10
	0796 2640 307	Тройник с внутренней резьбой (FT) - 90 x 3 дюйма	Синий	90 x 3	1 / 6
	0796 2640 309	Тройник с внутренней резьбой (FT) - 110 x 4 дюйма	Синий	110 x 4	1 / 3

РЕШЕНИЯ ПО ОРОСИТЕЛЬНЫМ СОЕДИНЕНИЯМ

Отвод с наружной резьбой - MB

01.

Рисунок продукта	Отвод с наружной резьбой - MB				
	Код детали	Описание	Цвет	Размер (мм x дюйм)	Детали упаковки Кол-во пакетов. (шт) / Кол-во в коробке. (шт)
	0796 2605 111	Отвод с наружной резьбой - изгиб с углом 90° (MB) - 16 x 1/2 дюйма	Синий	16 x 1/2	10 / 600
	0796 2605 112	Отвод с наружной резьбой - изгиб с углом 90° (MB) - 16 x 3/4 дюйма	Синий	16 x 3/4	10 / 600
	0796 2651 140	Отвод с наружной резьбой - изгиб с углом 90° (MB) - 20 x 1/2 дюйма	Синий	20 x 1/2	10 / 300
	0796 2651 141	Отвод с наружной резьбой - изгиб с углом 90° (MB) - 20 x 3/4 дюйма	Синий	20 x 3/4	10 / 300
	0796 2651 142	Отвод с наружной резьбой - изгиб с углом 90° (MB) - 25 x 1/2 дюйма	Синий	25 x 1/2	10 / 200
	0796 2651 143	Отвод с наружной резьбой - изгиб с углом 90° (MB) - 25 x 3/4 дюйма	Синий	25 x 3/4	10 / 200
	0796 2651 144	Отвод с наружной резьбой - изгиб с углом 90° (MB) - 25 x 1 дюйм	Синий	20 x 1	10 / 200
	0796 2651 145	Отвод с наружной резьбой - изгиб с углом 90° (MB) - 32 x 3/4 дюйма	Синий	32 x 3/4	10 / 120
	0796 2651 146	Отвод с наружной резьбой - изгиб с углом 90° (MB) - 32 x 1 дюйм	Синий	20 x 1	10 / 120
	0796 2651 147	Отвод с наружной резьбой - изгиб с углом 90° (MB) - 40 x 1 дюйм	Синий	20 x 1	16 / 64
	0796 2651 148	Отвод с наружной резьбой - изгиб с углом 90° (MB) - 40 x 1 1/4 дюйм	Синий	32 x 1 1/4	16 / 64
	0796 2651 149	Отвод с наружной резьбой - изгиб с углом 90° (MB) - 40 x 1 1/2 дюйма	Синий	32 x 1 1/4	16 / 64
	0796 2651 150	Отвод с наружной резьбой - изгиб с углом 90° (MB) - 50 x 1 1/4 дюйм	Синий	32 x 1 1/4	10 / 40
	0796 2651 151	Отвод с наружной резьбой - изгиб с углом 90° (MB) - 50 x 1 1/2 дюйма	Синий	32 x 1 1/4	10 / 40
	0796 2651 152	Отвод с наружной резьбой - изгиб с углом 90° (MB) - 50 x 2 дюйма	Синий	50 x 2	10 / 40
	0796 2651 153	Отвод с наружной резьбой - изгиб с углом 90° (MB) - 63 x 2 дюйма	Синий	50 x 2	6 / 24
	0796 2640 314	Отвод с наружной резьбой - изгиб с углом 90° (MB) - 75 x 2 дюйма	Синий	50 x 2	1 / 16
0796 2640 315	Отвод с наружной резьбой - изгиб с углом 90° (MB) - 75 x 1/2 дюйма	Синий	75 x 2 1/2	1 / 16	
0796 2640 316	Отвод с наружной резьбой - изгиб с углом 90° (MB) - 90 x 3 дюйма	Синий	90 x 3	1 / 10	
0796 2640 317	Отвод с наружной резьбой - изгиб с углом 90° (MB) - 110 x 4 дюйма	Синий	110 x 4	1 / 6	

Колено с внутренней резьбой - FB

Рисунок продукта	Колено с внутренней резьбой - FB				
	Код детали	Описание	Цвет	Размер (мм x дюйм)	Детали упаковки Кол-во пакетов. (шт) / Кол-во в коробке. (шт)
	0796 2606 111	Отвод с внутренней резьбой - изгиб с углом 90° (FB) - 25 x 1/2 дюйма	Синий	16 x 1/2	10 / 600
	0796 2606 112	Отвод с внутренней резьбой - изгиб с углом 90° (FB) - 16 x 3/4 дюйма	Синий	16 x 3/4	10 / 600
	0796 2651 051	Отвод с внутренней резьбой - изгиб с углом 90° (FB) - 20 x 1/2 дюйма	Синий	20 x 1/2	10 / 300
	0796 2651 054	Отвод с внутренней резьбой - изгиб с углом 90° (FB) - 20 x 3/4 дюйма	Синий	20 x 3/4	10 / 300
	0796 2651 056	Отвод с внутренней резьбой - изгиб с углом 90° (FB) - 25 x 1/2 дюйма	Синий	25 x 1/2	10 / 200
	0796 2651 059	Отвод с внутренней резьбой - изгиб с углом 90° (FB) - 25 x 3/4 дюйма	Синий	25 x 3/4	10 / 200
	0796 2651 061	Отвод с внутренней резьбой - изгиб с углом 90° (FB) - 25 x 1 дюйм	Синий	20 x 1	10 / 200
	0796 2651 063	Отвод с внутренней резьбой - изгиб с углом 90° (FB) - 32 x 1/2 дюйма	Синий	32 x 1/2	10 / 120
	0796 2651 065	Отвод с внутренней резьбой - изгиб с углом 90° (FB) - 32 x 3/4 дюйма	Синий	32 x 3/4	10 / 120
	0796 2651 068	Отвод с внутренней резьбой - изгиб с углом 90° (FB) - 32 x 1 дюйм	Синий	20 x 1	10 / 120

ФИТИНГИ С ОБЖИМНЫМ СОЕДИНЕНИЕМ PN16

01.

Рисунок продукта	Колено с внутренней резьбой - FB				
	Код детали	Описание	Цвет	Размер (мм x дюйм)	Детали упаковки Кол-во пакетов. (шт) / Кол-во в коробке. (шт)
	0796 2651 070	Отвод с внутренней резьбой - изгиб с углом 90° (FB) - 32 x 1 1/4 дюйма	Синий	32 x 1 1/4	10 / 120
	0796 2651 072	Отвод с внутренней резьбой - изгиб с углом 90° (FB) - 40 x 1 дюйм	Синий	20 x 1	16 / 64
	0796 2651 074	Отвод с внутренней резьбой - изгиб с углом 90° (FB) - 40 x 1 1/4 дюйма	Синий	32 x 1 1/4	16 / 64
	0796 2651 076	Отвод с внутренней резьбой - изгиб с углом 90° (FB) - 40 x 1 1/2 дюйма	Синий	32 x 1 1/4	16 / 64
	0796 2651 078	Отвод с внутренней резьбой - изгиб с углом 90° (FB) - 50 x 1 1/4 дюйма	Синий	32 x 1 1/4	10 / 40
	0796 2651 080	Отвод с внутренней резьбой - изгиб с углом 90° (FB) - 50 x 1 1/2 дюйма	Синий	32 x 1 1/4	10 / 40
	0796 2651 082	Отвод с внутренней резьбой - изгиб с углом 90° (FB) - 50 x 2 дюйма	Синий	50 x 2	10 / 40
	0796 2651 084	Отвод с внутренней резьбой - изгиб с углом 90° (FB) - 63 x 1 1/2 дюйма	Синий	63 x 1 1/2	6 / 24
	0796 2651 086	Отвод с внутренней резьбой - изгиб с углом 90° (FB) - 63 x 2 дюйма	Синий	50 x 2	6 / 24
	0796 2640 299	Отвод с внутренней резьбой - изгиб с углом 90° (FB) - 75 x 2 1/2 дюйма	Синий	75 x 2 1/2	1 / 16
	0796 2640 301	Отвод с внутренней резьбой - изгиб с углом 90° (FB) - 90 x 3 дюйма	Синий	90 x 3	1 / 10
	0796 2640 303	Отвод с внутренней резьбой - изгиб с углом 90° (FB) - 110 x 4 дюйма	Синий	110 x 4	1 / 6

Прямая Муфта - SC

Рисунок продукта	Прямая Муфта - SC				
	Код детали	Описание	Цвет	Размер (мм)	Детали упаковки Кол-во пакетов. (шт) / Кол-во в коробке. (шт)
	0796 2607 111	Прямая Муфта - (SC) - 16	Синий	16	10 / 500
	0796 2651 191	Прямая Муфта - (SC) - 20	Синий	20	10 / 250
	0796 2651 192	Прямая Муфта - (SC) - 25	Синий	25	10 / 150
	0796 2651 193	Прямая Муфта - (SC) - 32	Синий	32	10 / 100
	0796 2651 194	Прямая Муфта - (SC) - 40	Синий	40	10 / 50
	0796 2651 195	Прямая Муфта - (SC) - 50	Синий	50	8 / 32
	0796 2651 196	Прямая Муфта - (SC) - 63	Синий	63	1 / 20
	0796 2640 334	Прямая Муфта - (SC) - 75	Синий	75	1 / 14
	0796 2640 335	Прямая Муфта - (SC) - 90	Синий	90	1 / 12
	0796 2640 336	Прямая Муфта - (SC) - 110	Синий	110	1 / 5

РЕШЕНИЯ ПО ОРОСИТЕЛЬНЫМ СОЕДИНЕНИЯМ

Равнопроходной Отвод - EB

Рисунок продукта	Равнопроходной Отвод - EB				
	Код детали	Описание	Цвет	Размер (мм)	Детали упаковки Кол-во пакетов. (шт) / Кол-во в коробке. (шт)
	0796 2608 111	Равнопроходной Отвод (EB) - 16	Синий	16	10 / 500
	0796 2650 998	Равнопроходной Отвод (EB) - 20	Синий	20	10 / 250
	0796 2650 999	Равнопроходной Отвод (EB) - 25	Синий	25	10 / 150
	0796 2651 000	Равнопроходной Отвод (EB) - 32	Синий	32	10 / 80
	0796 2651 001	Равнопроходной Отвод (EB) - 40	Синий	40	10 / 50
	0796 2651 002	Равнопроходной Отвод (EB) - 50	Синий	50	8 / 32
	0796 2651 003	Равнопроходной Отвод (EB) - 63	Синий	63	5 / 15
	0796 2640 281	Равнопроходной Отвод (EB) - 75	Синий	75	1 / 12
	0796 2640 282	Равнопроходной Отвод (EB) - 90	Синий	90	1 / 8
	0796 2640 283	Равнопроходной Отвод (EB) - 110	Синий	110	1 / 4

Тройник компрессионный равный - ET

Рисунок продукта	Тройник компрессионный равный - ET				
	Код детали	Описание	Цвет	Размер (мм)	Детали упаковки Кол-во пакетов. (шт) / Кол-во в коробке. (шт)
	0796 2609 111	Тройник компрессионный равный (ET) - 16	Синий	16	10 / 300
	0796 2651 010	Тройник компрессионный равный (ET) - 20	Синий	20	10 / 150
	0796 2651 011	Тройник компрессионный равный (ET) - 25	Синий	25	10 / 100
	0796 2651 012	Тройник компрессионный равный (ET) - 32	Синий	32	10 / 50
	0796 2651 013	Тройник компрессионный равный (ET) - 40	Синий	40	8 / 32
	0796 2651 014	Тройник компрессионный равный (ET) - 50	Синий	50	5 / 20
	0796 2651 015	Тройник компрессионный равный (ET) - 63	Синий	63	1 / 12
	0796 2640 287	Тройник компрессионный равный (ET) - 75	Синий	75	1 / 8
	0796 2640 288	Тройник компрессионный равный (ET) - 90	Синий	90	1 / 5
	0796 2640 289	Тройник компрессионный равный (ET) - 110	Синий	110	1 / 3

Концевая заглушка - EC

Рисунок продукта	Концевая заглушка - EC				
	Код детали	Описание	Цвет	Размер (мм)	Детали упаковки Кол-во пакетов. (шт) / Кол-во в коробке. (шт)
	0796 2610 111	Концевая заглушка (EC) - 16	Синий	16	10 / 1000
	0796 2651 004	Концевая заглушка (EC) - 20	Синий	20	10 / 400
	0796 2651 005	Концевая заглушка (EC) - 25	Синий	25	10 / 250
	0796 2651 006	Концевая заглушка (EC) - 32	Синий	32	10 / 160
	0796 2651 007	Концевая заглушка (EC) - 40	Синий	40	20 / 100
	0796 2651 008	Концевая заглушка (EC) - 50	Синий	50	10 / 50
	0796 2651 009	Концевая заглушка (EC) - 63	Синий	63	8 / 32
	0796 2640 284	Концевая заглушка (EC) - 75	Синий	75	1 / 25
	0796 2640 285	Концевая заглушка (EC) - 90	Синий	90	1 / 16
	0796 2640 286	Концевая заглушка (EC) - 110	Синий	110	1 / 8

Муфта переходная - RC

Рисунок продукта	Муфта переходная- RC				
	Код детали	Описание	Цвет	Размер (мм x мм)	Детали упаковки Кол-во пакетов. (шт) / Кол-во в коробке. (шт)
	0796 2611 111	Муфта переходная (RC) - 20 x 16	Синий	20 x 16	10 / 400
	0796 2651 166	Муфта переходная (RC) - 25 x 20	Синий	20 x 1	10 / 200
	0796 2651 167	Муфта переходная (RC) - 32 x 20	Синий	32 x 20	10 / 120
	0796 2651 168	Муфта переходная (RC) - 32 x 25	Синий	32 x 20	10 / 120
	0796 2651 169	Муфта переходная (RC) - 40 x 20	Синий	40 x 20	15 / 60
	0796 2651 170	Муфта переходная (RC) - 40 x 25	Синий	40 x 25	15 / 60
	0796 2651 171	Муфта переходная (RC) - 40 x 32	Синий	40 x 32	15 / 60
	0796 2651 172	Муфта переходная (RC) - 50 x 20	Синий	50 x 20	10 / 50
	0796 2651 173	Муфта переходная (RC) - 50 x 25	Синий	50 x 20	10 / 50
	0796 2651 174	Муфта переходная (RC) - 50 x 32	Синий	50 x 20	10 / 50
	0796 2651 175	Муфта переходная (RC) - 50 x 40	Синий	50 x 40	8 / 32
	0796 2651 176	Муфта переходная (RC) - 63 x 25	Синий	63 x 25	6 / 30
	0796 2651 177	Муфта переходная (RC) - 63 x 32	Синий	63 x 32	6 / 30
	0796 2651 178	Муфта переходная (RC) - 63 x 40	Синий	63 x 32	6 / 24
	0796 2651 179	Муфта переходная (RC) - 63 x 50	Синий	63 x 50	6 / 24
	0796 2640 322	Муфта переходная (RC) - 75 x 40	Синий	75 x 40	1 / 16
	0796 2640 323	Муфта переходная (RC) - 75 x 50	Синий	75 x 50	1 / 16
	0796 2640 324	Муфта переходная (RC) - 75 x 63	Синий	75 x 63	1 / 16
	0796 2640 325	Муфта переходная (RC) - 90 x 63	Синий	90 x 63	1 / 12
	0796 2640 326	Муфта переходная (RC) - 90 x 75	Синий	90 x 75	1 / 12
0796 2640 327	Муфта переходная (RC) - 110 x 90	Синий	110 x 90	1 / 6	

РЕШЕНИЯ ПО ОРОСИТЕЛЬНЫМ СОЕДИНЕНИЯМ

Тройник компрессионный переходной- RT

Рисунок продукта	Тройник компрессионный переходной- RT				
	Код детали	Описание	Цвет	Размер (мм x мм)	Детали упаковки Кол-во пакетов. (шт) / Кол-во в коробке. (шт)
	0796 2651 180	Тройник компрессионный переходной (RT) - 25	Синий	20 x 1	10 / 100
	0796 2651 181	Тройник компрессионный переходной (RT) - 32	Синий	32 x 20	10 / 70
	0796 2651 182	Тройник компрессионный переходной (RT) - 32	Синий	32 x 20	10 / 70
	0796 2651 183	Тройник компрессионный переходной (RT) - 40	Синий	40 x 25	8 / 32
	0796 2651 184	Тройник компрессионный переходной (RT) - 40	Синий	40 x 32	8 / 32
	0796 2651 185	Тройник компрессионный переходной (RT) - 50	Синий	50 x 20	6 / 24
	0796 2651 186	Тройник компрессионный переходной (RT) - 50	Синий	50 x 20	6 / 24
	0796 2651 187	Тройник компрессионный переходной (RT) - 50	Синий	50 x 40	5 / 20
	0796 2651 188	Тройник компрессионный переходной (RT) - 63	Синий	63 x 32	1 / 15
	0796 2651 189	Тройник компрессионный переходной (RT) - 63	Синий	63 x 32	1 / 15
	0796 2651 190	Тройник компрессионный переходной (RT) - 63	Синий	63 x 50	1 / 12
	0796 2640 328	Тройник компрессионный переходной (RT) - 75	Синий	75 x 40	1 / 8
	0796 2640 329	Тройник компрессионный переходной (RT) - 75	Синий	75 x 50	1 / 8
	0796 2640 330	Тройник компрессионный переходной (RT) - 75	Синий	75 x 63	1 / 8
	0796 2640 331	Тройник компрессионный переходной (RT) - 90	Синий	90 x 63	1 / 6
	0796 2640 332	Тройник компрессионный переходной (RT) - 90	Синий	90 x 75	1 / 6
0796 2640 333	Тройник компрессионный переходной (RT) - 110	Синий	110 x 90	1 / 3	

Фланцевая Муфта - FLA

Рисунок продукта	Фланцевая Муфта - FLA				
	Код детали	Описание	Цвет	Размер (мм x мм)	Детали упаковки Кол-во пакетов. (шт) / Кол-во в коробке. (шт)
	0796 2600 016	Фланцевая Муфта (FLA) - 63 x 50DN	Синий	63 x 50DN	1 / 20
	0796 2600 017	Фланцевая Муфта (FLA) - 90 x 80DN	Синий	90 x 80DN	1 / 9
	0796 2600 018	Фланцевая Муфта (FLA) - 110 x 100DN	Синий	110 x 100DN	1 / 6

ПРИМЕЧАНИЕ: DN Означает номинальный диаметр фланца

Тройник компрессионный угловой - PE

Рисунок продукта	Тройник компрессионный угловой PE				
	Код детали	Описание	Цвет	Размер (мм x дюйм)	Детали упаковки Кол-во пакетов. (шт) / Кол-во в коробке. (шт)
	0796 2030 181	Тройник компрессионный угловой (PE) - 20 x 1/2 дюйма	Синий	20 x 1/2	10 / 200
	0796 2030 182	Тройник компрессионный угловой (PE) - 25 x 1/2 дюйма	Синий	25 x 1/2	10 / 120
	0796 2030 183	Тройник компрессионный угловой (PE) - 32 x 3/4 дюйма	Синий	32 x 3/4	10 / 80

Водорозетка обжим WPE

Рисунок продукта	Водорозетка обжим- WPE				
	Код детали	Описание	Цвет	Размер (мм x дюйм)	Детали упаковки Кол-во пакетов. (шт) / Кол-во в коробке. (шт)
	0796 2030 360	Водорозетка обжим (WPE) - 25 x 3/4 дюйма	Синий	25 x 3/4	10 / 150

Муфта переходная с наружной латунной резьбой - MAB

Рисунок продукта	Муфта переходная с наружной латунной резьбой MAB				
	Код детали	Описание	Цвет	Размер (мм x дюйм)	Детали упаковки Кол-во пакетов. (шт) / Кол-во в коробке. (шт)
	0796 2651 119	Муфта переходная с наружной латунной резьбой (MAB) - 20 x 1/2 дюйма	Синий	20 x 1/2	10 / 400
	0796 2651 123	Муфта переходная с наружной латунной резьбой (MAB) - 25 x 3/4 дюйма	Синий	25 x 3/4	10 / 200
	0796 2651 125	Муфта переходная с наружной латунной резьбой (MAB) - 20 x 1/2 дюйм	Синий	20 x 1	10 / 200
	0796 2651 129	Муфта переходная с наружной латунной резьбой (MAB) - 32 x 1 дюйм	Синий	20 x 1	10 / 120

Муфта переходная с внутренней латунной резьбой - FAB

Рисунок продукта	Муфта переходная с внутренней латунной резьбой - FAB				
	Код детали	Описание	Цвет	Размер (мм x дюйм)	Детали упаковки Кол-во пакетов. (шт) / Кол-во в коробке. (шт)
	0796 2651 017	Переходник с внутренней резьбой с латунной вставкой (FAB) - 20 x 1/2 дюйма	Синий	20 x 1/2	10 / 400
	0796 2651 024	Переходник с внутренней резьбой с латунной вставкой (FAB) - 25 x 3/4 дюйма	Синий	25 x 3/4	10 / 200
	0796 2651 027	Переходник с внутренней резьбой с латунной вставкой (FAB) - 25 x 1 дюйма	Синий	20 x 1	10 / 200
	0796 2651 032	Переходник с внутренней резьбой с латунной вставкой (FAB) - 32 x 1 дюйма	Синий	20 x 1	10 / 120

Отвод с внутренней латунной резьбой - FBV

Рисунок продукта	Отвод с внутренней латунной резьбой - FBV				
	Код детали	Описание	Цвет	Размер (мм x дюйм)	Детали упаковки Кол-во пакетов. (шт) / Кол-во в коробке. (шт)
	0796 2651 053	Отвод с внутренней резьбой с латунной вставкой (FBV) - 20 x 3/4 дюйма	Синий	20 x 3/4	10 / 300
	0796 2651 058	Отвод с внутренней резьбой с латунной вставкой (FBV) - 25 x 3/4 дюйма	Синий	25 x 3/4	10 / 200
	0796 2651 067	Отвод с внутренней резьбой с латунной вставкой (FBV) - 32 x 1 дюйм	Синий	20 x 1	10 / 120

Врезной Наконечник для работы под давлением

01. Резьбовой отвод

Рисунок продукта	Резьбовой отвод				
	Код детали	Описание	Цвет	Размер (дюйм x мм)	Детали упаковки Кол-во пакетов (шт) / Кол-во в коробке (шт)
	0796 2698 019	Врезной Наконечник - Резьбовой отвод - 1 дюйм x 20	Черный	1 x 20	10 / 80
	0796 2698 020	Врезной Наконечник - Резьбовой отвод - 1 дюйм x 25	Черный	1 x 20	10 / 80
	0796 2698 021	Врезной Наконечник - Резьбовой отвод - 1 дюйм x 32	Черный	1 x 32	10 / 80
	0796 2698 022	Врезной Наконечник - Резьбовой отвод - 1 1/4 дюйма x 20	Черный	1 1/4 x 20	10 / 80
	0796 2698 023	Врезной Наконечник - Резьбовой отвод - 1 1/4 дюйма x 25	Черный	1 1/4 x 25	10 / 80
	0796 2698 024	Врезной Наконечник - Резьбовой отвод - 1 1/4 дюйма x 32	Черный	1 1/4 x 32	10 / 80

Отвод с обжимным соединением

Рисунок продукта	Отвод с обжимным соединением				
	Код детали	Описание	Цвет	Размер (дюйм x дюйм)	Детали упаковки Кол-во пакетов (шт) / Кол-во в коробке (шт)
	0796 2698 025	Врезной Наконечник - отвод с обжимным соединением - 1 дюйм x 3/4 дюйма	Черный	1 x 3/4	10 / 80
	0796 2698 026	Врезной Наконечник - отвод с обжимным соединением - 1 дюйм x 1 дюйм	Черный	3/2 x 1/2	10 / 80
	0796 2698 027	Врезной Наконечник - отвод с обжимным соединением - 1 1/4 дюйма x 3/4 дюйма	Черный	1 1/4 x 3/4	10 / 80
	0796 2698 028	Врезной Наконечник - отвод с обжимным соединением - 1 1/4 дюйма x 1 дюйм	Черный	1 1/4 x 1	10 / 80



NORMA PN 10

01.



Высококачественные компрессионные фитинги по привлекательной цене для ваших нужд



- ✓ Никаких специальных инструментов не требуется
- ✓ Идеальная водонепроницаемость
- ✓ Простое и быстрое подключение
- ✓ Стопорная гайка для зажимной системы
- ✓ Высокая устойчивость к температурному воздействию и УФ излучению
- ✓ Надежные и прочные

Понравилось? Вот ещё продукты, которые вам могут понравиться.



Капельные шланг
NORMA PC
[Страница 44](#)



Фитинг Smart-Loc™
[Страница 48](#)



Шаровый кран NORMA
[Страница 30](#)



Закажите экземпляр через интернет

Техническая информация



Применение

Идеально подходит для полива жилых ландшафтов и сельского хозяйства.

Материал

Рабочее давление: 10 бар (PN10).

- Корпус: Полипропилен
- Уплотнительное кольцо: NBR
- Держатель: полипропилен
- Зажимное кольцо: POM (Ацеталь)
- Стопорная гайка: Полипропилен

Переходник с наружной резьбой - МА

Рисунок продукта	Переходник с наружной резьбой - МА				
	Код детали	Описание	Цвет	Размер (мм x дюйм)	Детали упаковки Кол-во пакетов. (шт) / Кол-во в коробке. (шт)
	0796 2103 388	Переходник с наружной резьбой (МА) - 16 x 1/2 дюйма	Зеленый	16 x 1/2	200 / 800
	0796 2103 389	Переходник с наружной резьбой (МА) - 16 x 3/4 дюйма	Зеленый	16 x 3/4	200 / 800
	0796 2103 390	Переходник с наружной резьбой (МА) - 20 x 1/2 дюйма	Зеленый	20 x 1/2	100 / 500
	0796 2103 391	Переходник с наружной резьбой (МА) - 20 x 3/4 дюйма	Зеленый	20 x 3/4	100 / 500
	0796 2103 394	Переходник с наружной резьбой (МА) - 25 x 1/2 дюйма	Зеленый	25 x 1/2	50 / 300
	0796 2103 392	Переходник с наружной резьбой (МА) - 25 x 3/4 дюйма	Зеленый	25 x 3/4	50 / 300
	0796 2103 393	Переходник с наружной резьбой (МА) - 25 x 1 дюйм	Зеленый	20 x 1	50 / 300
	0796 2103 397	Переходник с наружной резьбой (МА) - 32 x 1/2 дюйма	Зеленый	32 x 1/2	40 / 200
	0796 2103 395	Переходник с наружной резьбой (МА) - 32 x 3/4 дюйма	Зеленый	32 x 3/4	40 / 200
	0796 2103 396	Переходник с наружной резьбой (МА) - 32 x 1 дюйм	Зеленый	20 x 1	40 / 200
	0796 2103 398	Переходник с наружной резьбой (МА) - 40 x 1 дюйм	Зеленый	20 x 1	20 / 100
	0796 2103 400	Переходник с наружной резьбой (МА) - 40 x 1 1/4 дюйма	Зеленый	32 x 1 1/4	20 / 100
	0796 2103 399	Переходник с наружной резьбой (МА) - 40 x 1 1/2 дюйма	Зеленый	32 x 1 1/4	20 / 100
	0796 2103 402	Переходник с наружной резьбой (МА) - 50 x 1 1/4 дюйма	Зеленый	32 x 1 1/4	10 / 60
	0796 2103 401	Переходник с наружной резьбой (МА) - 50 x 1 1/2 дюйма	Зеленый	32 x 1 1/4	10 / 60
	0796 2103 403	Переходник с наружной резьбой (МА) - 50 x 2 дюйма	Зеленый	50 x 2	10 / 60
	0796 2103 404	Переходник с наружной резьбой (МА) - 63 x 1 1/2 дюйма	Зеленый	63 x 1 1/2	8 / 40
	0796 2103 405	Переходник с наружной резьбой (МА) - 50 x 2 дюйма	Зеленый	50 x 2	8 / 40
0796 2103 406	Переходник с наружной резьбой (МА) - 75 x 2 дюйма	Зеленый	50 x 2	1 / 25	
0796 2103 407	Переходник с наружной резьбой (МА) - 75 x 1/2 дюйма	Зеленый	75 x 2 1/2	1 / 25	
0796 2103 408	Переходник с наружной резьбой (МА) - 90 x 3 дюйма	Зеленый	90 x 3	1 / 16	

РЕШЕНИЯ ПО ОРОСИТЕЛЬНЫМ СОЕДИНЕНИЯМ

Переходник с внутренней резьбой - Мама

Рисунок продукта	Переходник с внутренней резьбой - Мама				
	Код детали	Описание	Цвет	Размер (мм x дюйм)	Детали упаковки Кол-во пакетов. (шт) / Кол-во в коробке. (шт)
	0796 2103 354	Переходник с внутренней резьбой (FA) - 16 x 1/2 дюйма	Зеленый	16 x 1/2	200 / 600
	0796 2103 355	Переходник с внутренней резьбой (FA) - 16 x 3/4 дюйма	Зеленый	16 x 3/4	200 / 600
	0796 2103 356	Переходник с внутренней резьбой (FA) - 20 x 1/2 дюйма	Зеленый	20 x 1/2	100 / 500
	0796 2103 357	Переходник с внутренней резьбой (FA) - 20 x 3/4 дюйма	Зеленый	20 x 3/4	100 / 500
	0796 2103 360	Переходник с внутренней резьбой (FA) - 25 x 1/2 дюйма	Зеленый	25 x 1/2	50 / 300
	0796 2103 358	Переходник с внутренней резьбой (FA) - 25 x 3/4 дюйма	Зеленый	25 x 3/4	50 / 300
	0796 2103 359	Переходник с внутренней резьбой (FA) - 25 x 1 дюйм	Зеленый	20 x 1	50 / 300
	0796 2103 362	Переходник с внутренней резьбой (FA) - 32 x 3/4 дюйма	Зеленый	32 x 3/4	40 / 200
	0796 2103 361	Переходник с внутренней резьбой (FA) - 32 x 1 дюйм	Зеленый	20 x 1	40 / 200
	0796 2103 363	Переходник с внутренней резьбой (FA) - 40 x 1 дюйм	Зеленый	20 x 1	20 / 100
	0796 2103 365	Переходник с внутренней резьбой (FA) - 40 x 1 1/4 дюйма	Зеленый	32 x 1 1/4	20 / 100
	0796 2103 364	Переходник с внутренней резьбой (FA) - 40 x 1 1/2 дюйма	Зеленый	32 x 1 1/4	20 / 100
	0796 2103 311	Переходник с внутренней резьбой (FA) - 50 x 1 1/2 дюйма	Зеленый	32 x 1 1/4	10 / 60
	0796 2103 312	Переходник с внутренней резьбой (FA) - 63 x 2 дюйма	Зеленый	50 x 2	8 / 40
	0796 2103 313	Переходник с внутренней резьбой (FA) - 75 x 2 дюйма	Зеленый	50 x 2	1 / 25
	0796 2103 314	Переходник с внутренней резьбой (FA) - 75 x 2 1/2 дюйма	Зеленый	75 x 2 1/2	1 / 25
	0796 2103 315	Переходник с внутренней резьбой (FA) - 90 x 3 дюйма	Зеленый	90 x 3	1 / 16

Тройник с наружной резьбой - МТ

Рисунок продукта	Тройник с наружной резьбой - МТ				
	Код детали	Описание	Цвет	Размер (мм x дюйм)	Детали упаковки Кол-во пакетов. (шт) / Кол-во в коробке. (шт)
	0796 2103 428	Тройник с наружной резьбой (МТ) - 16 x 1/2 дюйма	Зеленый	16 x 1/2	50 / 400
	0796 2103 429	Тройник с наружной резьбой (МТ) - 16 x 3/4 дюйма	Зеленый	16 x 3/4	50 / 400
	0796 2103 430	Тройник с наружной резьбой (МТ) - 20 x 1/2 дюйма	Зеленый	20 x 1/2	40 / 240
	0796 2103 431	Тройник с наружной резьбой (МТ) - 20 x 3/4 дюйма	Зеленый	20 x 3/4	40 / 240
	0796 2103 434	Тройник с наружной резьбой (МТ) - 25 x 1/2 дюйма	Зеленый	25 x 1/2	25 / 125
	0796 2103 432	Тройник с наружной резьбой (МТ) - 25 x 3/4 дюйма	Зеленый	25 x 3/4	25 / 125
	0796 2103 433	Тройник с наружной резьбой (МТ) - 25 x 1 дюйм	Зеленый	20 x 1	25 / 125
	0796 2103 436	Тройник с наружной резьбой (МТ) - 32 x 3/4 дюйма	Зеленый	32 x 3/4	15 / 90
	0796 2103 435	Тройник с наружной резьбой (МТ) - 32 x 1 дюйм	Зеленый	20 x 1	15 / 90
	0796 2103 437	Тройник с наружной резьбой (Папа) - 40 x 1 дюйм	Зеленый	20 x 1	8 / 48
	0796 2103 438	Переходник с наружной резьбой (МТ) - 40 x 1 1/4 дюйма	Зеленый	32 x 1 1/4	8 / 48
	0796 2103 440	Переходник с наружной резьбой (МТ) - 50 x 1 1/4 дюйма	Зеленый	32 x 1 1/4	6 / 30

КОМПРЕССИОННЫЕ ФИТИНГИ PN10

01.

Рисунок продукта	Тройник с наружной резьбой - MT				
	Код детали	Описание	Цвет	Размер (мм x дюйм)	Детали упаковки
					Кол-во пакетов. (шт) / Кол-во в коробке. (шт)
	0796 2103 439	Переходник с наружной резьбой (MT) - 50 x 1 1/2 дюйма	Зеленый	32 x 1 1/4	6 / 30
	0796 2103 441	Тройник с наружной резьбой (MT) - 63 x 2 дюйма	Зеленый	50 x 2	1 / 20
	0796 2103 442	Тройник с наружной резьбой (MT) - 75 x 2 дюйма	Зеленый	50 x 2	1 / 10
	0796 2103 443	Переходник с наружной резьбой (MT) - 75 x 1/2 дюйма	Зеленый	75 x 2 1/2	1 / 10
	0796 2103 444	Тройник с наружной резьбой (MT) - 90 x 3 дюйма	Зеленый	90 x 3	1 / 6

Тройник с внутренней резьбой - FT

Рисунок продукта	Тройник с внутренней резьбой - FT				
	Код детали	Описание	Цвет	Размер (мм x дюйм)	Детали упаковки
					Кол-во пакетов. (шт) / Кол-во в коробке. (шт)
	0796 2103 377	Тройник с внутренней резьбой (FT) - 16 x 3/4 дюйма	Зеленый	16 x 3/4	50 / 350
	0796 2103 378	Тройник с внутренней резьбой (FT) - 16 x 1/2 дюйма	Зеленый	16 x 1/2	50 / 350
	0796 2103 379	Тройник с внутренней резьбой (FT) - 20 x 1/2 дюйма	Зеленый	20 x 1/2	40 / 240
	0796 2103 380	Тройник с внутренней резьбой (FT) - 20 x 3/4 дюйма	Зеленый	20 x 3/4	40 / 240
	0796 2103 383	Тройник с внутренней резьбой (FT) - 25 x 1/2 дюйма	Зеленый	25 x 1/2	25 / 125
	0796 2103 381	Тройник с внутренней резьбой (FT) - 25 x 3/4 дюйма	Зеленый	25 x 3/4	25 / 125
	0796 2103 382	Тройник с внутренней резьбой (FT) - 25 x 1 дюйм	Зеленый	20 x 1	25 / 125
	0796 2103 385	Тройник с внутренней резьбой (FT) - 32 x 3/4 дюйма	Зеленый	32 x 3/4	15 / 90
	0796 2103 384	Тройник с внутренней резьбой (FT) - 32 x 1 дюйм	Зеленый	20 x 1	15 / 90
	0796 2103 386	Тройник с внутренней резьбой (FT) - 40 x 1 дюйм	Зеленый	20 x 1	8 / 48
	0796 2103 387	Тройник с внутренней резьбой (FT) - 40 x 1 1/4 дюйма	Зеленый	32 x 1 1/4	8 / 48
	0796 2103 320	Тройник с внутренней резьбой (FT) - 50 x 1 1/2 дюйма	Зеленый	32 x 1 1/4	6 / 30
	0796 2103 321	Тройник с внутренней резьбой (FT) - 63 x 2 дюйма	Зеленый	50 x 2	1 / 20
	0796 2103 322	Тройник с внутренней резьбой (FT) - 75 x 2 1/2 дюйма	Зеленый	75 x 2 1/2	1 / 10
	0796 2103 323	Тройник с внутренней резьбой (FT) - 90 x 3 дюйма	Зеленый	90 x 3	1 / 6

РЕШЕНИЯ ПО ОРОСИТЕЛЬНЫМ СОЕДИНЕНИЯМ

Отвод с наружной резьбой - MB

Рисунок продукта	Отвод с наружной резьбой - MB				
	Код детали	Описание	Цвет	Размер (мм x дюйм)	Детали упаковки Кол-во пакетов. (шт) / Кол-во в коробке. (шт)
	0796 2103 409	Отвод с наружной резьбой - изгиб с углом 90° (MB) - 16 x 1/2 дюйма	Зеленый	16 x 1/2	100 / 600
	0796 2103 410	Отвод с наружной резьбой - изгиб с углом 90° (MB) - 16 x 3/4 дюйма	Зеленый	16 x 3/4	100 / 600
	0796 2103 411	Отвод с наружной резьбой - изгиб с углом 90° (MB) - 20 x 1/2 дюйма	Зеленый	20 x 1/2	50 / 400
	0796 2103 412	Отвод с наружной резьбой - изгиб с углом 90° (MB) - 20 x 3/4 дюйма	Зеленый	20 x 3/4	50 / 400
	0796 2103 415	Отвод с наружной резьбой - изгиб с углом 90° (MB) - 25 x 1/2 дюйма	Зеленый	25 x 1/2	50 / 250
	0796 2103 413	Отвод с наружной резьбой - изгиб с углом 90° (MB) - 25 x 3/4 дюйма	Зеленый	25 x 3/4	50 / 250
	0796 2103 414	Отвод с наружной резьбой - изгиб с углом 90° (MB) - 25 x 1 дюйм	Зеленый	20 x 1	50 / 250
	0796 2103 417	Отвод с наружной резьбой - изгиб с углом 90° (MB) - 32 x 3/4 дюйма	Зеленый	32 x 3/4	30 / 150
	0796 2103 416	Отвод с наружной резьбой - изгиб с углом 90° (MB) - 32 x 1 дюйм	Зеленый	20 x 1	30 / 150
	0796 2103 418	Отвод с наружной резьбой - изгиб с углом 90° (MB) - 40 x 1 дюйм	Зеленый	20 x 1	16 / 80
	0796 2103 420	Отвод с наружной резьбой - изгиб с углом 90° (MB) - 40 x 1 1/4 дюйм	Зеленый	32 x 1 1/4	16 / 80
	0796 2103 419	Отвод с наружной резьбой - изгиб с углом 90° (MB) - 40 x 1 1/2 дюйма	Зеленый	32 x 1 1/4	16 / 80
	0796 2103 422	Отвод с наружной резьбой - изгиб с углом 90° (MB) - 50 x 1 1/4 дюйм	Зеленый	32 x 1 1/4	10 / 50
	0796 2103 421	Отвод с наружной резьбой - изгиб с углом 90° (MB) - 50 x 1 1/2 дюйма	Зеленый	32 x 1 1/4	10 / 50
	0796 2103 423	Отвод с наружной резьбой - изгиб с углом 90° (MB) - 63 x 2 дюйма	Зеленый	50 x 2	10 / 50
	0796 2103 424	Отвод с наружной резьбой - изгиб с углом 90° (MB) - 63 x 2 дюйма	Зеленый	50 x 2	6 / 36
	0796 2103 425	Отвод с наружной резьбой - изгиб с углом 90° (MB) - 75 x 2 дюйма	Зеленый	50 x 2	1 / 16
	0796 2103 426	Отвод с наружной резьбой - изгиб с углом 90° (MB) - 75 x 1/2 дюйма	Зеленый	75 x 2 1/2	1 / 16
	0796 2103 427	Отвод с наружной резьбой - изгиб с углом 90° (MB) - 90 x 3 дюйма	Зеленый	90 x 3	1 / 10

Прямая Муфта - SC

Рисунок продукта	Прямая Муфта - SC				
	Код детали	Описание	Цвет	Размер (мм)	Детали упаковки Кол-во пакетов. (шт) / Кол-во в коробке. (шт)
	0796 2103 490	Прямая Муфта - (SC) - 16	Зеленый	16	100 / 500
	0796 2103 491	Прямая Муфта - (SC) - 20	Зеленый	20	50 / 300
	0796 2103 492	Прямая Муфта - (SC) - 25	Зеленый	25	30 / 210
	0796 2103 493	Прямая Муфта - (SC) - 32	Зеленый	32	20 / 120
	0796 2103 494	Прямая Муфта - (SC) - 40	Зеленый	40	10 / 60
	0796 2103 495	Прямая Муфта - (SC) - 50	Зеленый	50	8 / 40
	0796 2103 496	Прямая Муфта - (SC) - 63	Зеленый	63	1 / 30
	0796 2103 497	Прямая Муфта - (SC) - 75	Зеленый	75	1 / 14
	0796 2103 498	Прямая Муфта - (SC) - 90	Зеленый	90	1 / 12

Колено с внутренней резьбой - FB

Рисунок продукта	Колено с внутренней резьбой - FB				
	Код детали	Описание	Цвет	Размер (мм x дюйм)	Детали упаковки Кол-во пакетов. (шт) / Кол-во в коробке. (шт)
	0796 2103 366	Отвод с внутренней резьбой - изгиб с углом 90° (FB) - 25 x 1/2 дюйма	Зеленый	16 x 1/2	50 / 400
	0796 2103 367	Отвод с внутренней резьбой - изгиб с углом 90° (FB) - 16 x 3/4 дюйма	Зеленый	16 x 3/4	50 / 400
	0796 2103 368	Отвод с внутренней резьбой - изгиб с углом 90° (FB) - 20 x 1/2 дюйма	Зеленый	20 x 1/2	40 / 240
	0796 2103 369	Отвод с внутренней резьбой - изгиб с углом 90° (FB) - 20 x 3/4 дюйма	Зеленый	20 x 3/4	40 / 240
	0796 2103 372	Отвод с внутренней резьбой - изгиб с углом 90° (FB) - 25 x 1/2 дюйма	Зеленый	25 x 1/2	25 / 125
	0796 2103 370	Отвод с внутренней резьбой - изгиб с углом 90° (FB) - 25 x 3/4 дюйма	Зеленый	25 x 3/4	25 / 125
	0796 2103 371	Отвод с внутренней резьбой - изгиб с углом 90° (FB) - 25 x 1 дюйм	Зеленый	20 x 1	25 / 125
	0796 2103 374	Отвод с внутренней резьбой - изгиб с углом 90° (FB) - 32 x 3/4 дюйма	Зеленый	32 x 3/4	15 / 90
	0796 2103 373	Отвод с внутренней резьбой - изгиб с углом 90° (FB) - 32 x 1 дюйм	Зеленый	20 x 1	15 / 90
	0796 2103 375	Отвод с внутренней резьбой - изгиб с углом 90° (FB) - 40 x 1 дюйм	Зеленый	20 x 1	8 / 48
	0796 2103 376	Отвод с внутренней резьбой - изгиб с углом 90° (FB) - 40 x 1 1/4 дюйм	Зеленый	32 x 1 1/4	8 / 48
	0796 2103 316	Отвод с внутренней резьбой - изгиб с углом 90° (FB) - 50 x 1 1/2 дюйм	Зеленый	32 x 1 1/4	6 / 30
	0796 2103 317	Отвод с внутренней резьбой - изгиб с углом 90° (FB) - 63 x 2 дюйма	Зеленый	32 x 1 1/4	6 / 30
	0796 2103 318	Отвод с внутренней резьбой - изгиб с углом 90° (FB) - 75 x 2 1/2 дюйма	Зеленый	50 x 2	1 / 20
	0796 2103 319	Отвод с внутренней резьбой - изгиб с углом 90° (FB) - 90 x 3 дюйма	Зеленый	50 x 2	1 / 10

Равнопроходной Отвод - EB

Рисунок продукта	Равнопроходной Отвод - EB				
	Код детали	Описание	Цвет	Размер (мм)	Детали упаковки Кол-во пакетов. (шт) / Кол-во в коробке. (шт)
	0796 2103 327	Равнопроходной Отвод (EB) - 16	Зеленый	16	100 / 500
	0796 2103 328	Равнопроходной Отвод (EB) - 20	Зеленый	20	50 / 300
	0796 2103 329	Равнопроходной Отвод (EB) - 25	Зеленый	25	30 / 180
	0796 2103 330	Равнопроходной Отвод (EB) - 32	Зеленый	32	20 / 100
	0796 2103 331	Равнопроходной Отвод (EB) - 40	Зеленый	40	10 / 50
	0796 2103 332	Равнопроходной Отвод (EB) - 50	Зеленый	50	8 / 32
	0796 2103 333	Равнопроходной Отвод (EB) - 63	Зеленый	63	1 / 20
	0796 2103 334	Равнопроходной Отвод (EB) - 75	Зеленый	75	1 / 12
	0796 2103 335	Равнопроходной Отвод (EB) - 90	Зеленый	90	1 / 8

РЕШЕНИЯ ПО ОРОСИТЕЛЬНЫМ СОЕДИНЕНИЯМ

Тройник компрессионный равный - ET

Рисунок продукта	Тройник компрессионный равный ET				
	Код детали	Описание	Цвет	Размер (мм)	Детали упаковки Кол-во пакетов. (шт) / Кол-во в коробк. (шт)
	0796 2103 345	Тройник компрессионный равный (ET) - 16	Зеленый	16	50 / 300
	0796 2103 346	Тройник компрессионный равный (ET) - 20	Зеленый	20	30 / 180
	0796 2103 347	Тройник компрессионный равный (ET) - 25	Зеленый	25	20 / 100
	0796 2103 348	Тройник компрессионный равный (ET) - 32	Зеленый	32	10 / 70
	0796 2103 349	Тройник компрессионный равный (ET) - 40	Зеленый	40	8 / 32
	0796 2103 350	Тройник компрессионный равный (ET) - 50	Зеленый	50	5 / 20
	0796 2103 351	Тройник компрессионный равный (ET) - 63	Зеленый	63	1 / 15
	0796 2103 352	Тройник компрессионный равный (ET) - 75	Зеленый	75	1 / 8
	0796 2103 353	Тройник компрессионный равный (ET) - 90	Зеленый	90	1 / 5

Муфта переходная- RC

Рисунок продукта	Муфта переходная- RC				
	Код детали	Описание	Цвет	Размер (мм x мм)	Детали упаковки Кол-во пакетов. (шт) / Кол-во в коробк. (шт)
	0796 2103 454	Муфта переходная (RC) - 20 x 16	Зеленый	20 x 16	100 / 400
	0796 2103 455	Муфта переходная (RC) - 25 x 20	Зеленый	20 x 1	40 / 240
	0796 2103 456	Муфта переходная (RC) - 32 x 20	Зеленый	32 x 20	30 / 180
	0796 2103 457	Муфта переходная (RC) - 32 x 25	Зеленый	32 x 20	30 / 150
	0796 2103 458	Муфта переходная (RC) - 40 x 20	Зеленый	40 x 20	15 / 90
	0796 2103 459	Муфта переходная (RC) - 40 x 25	Зеленый	40 x 25	15 / 90
	0796 2103 460	Муфта переходная (RC) - 40 x 32	Зеленый	40 x 32	15 / 90
	0796 2103 461	Муфта переходная (RC) - 50 x 20	Зеленый	50 x 20	10 / 60
	0796 2103 462	Муфта переходная (RC) - 50 x 25	Зеленый	50 x 20	10 / 60
	0796 2103 463	Муфта переходная (RC) - 50 x 32	Зеленый	50 x 20	10 / 50
	0796 2103 464	Муфта переходная (RC) - 50 x 40	Зеленый	50 x 40	8 / 48
	0796 2103 465	Муфта переходная (RC) - 63 x 25	Зеленый	63 x 25	6 / 36
	0796 2103 466	Муфта переходная (RC) - 63 x 32	Зеленый	63 x 32	6 / 36
	0796 2103 467	Муфта переходная (RC) - 63 x 40	Зеленый	63 x 32	6 / 36
	0796 2103 468	Муфта переходная (RC) - 63 x 50	Зеленый	63 x 50	6 / 36
	0796 2103 469	Муфта переходная (RC) - 75 x 40	Зеленый	75 x 40	1 / 16
	0796 2103 470	Муфта переходная (RC) - 75 x 50	Зеленый	75 x 50	1 / 16
	0796 2103 471	Муфта переходная (RC) - 75 x 63	Зеленый	75 x 63	1 / 16
	0796 2103 472	Муфта переходная (RC) - 90 x 63	Зеленый	90 x 63	1 / 12
	0796 2103 473	Муфта переходная (RC) - 90 x 75	Зеленый	90 x 75	1 / 12

КОМПРЕССИОННЫЕ ФИТИНГИ PN10

Концевая заглушка - EC

Рисунок продукта	Концевая заглушка - EC				
	Код детали	Описание	Цвет	Размер (мм)	Детали упаковки Кол-во пакетов (шт) / Кол-во в коробке (шт)
	0796 2103 336	Концевая заглушка (EC) 16	Зеленый	16	200 / 1000
	0796 2103 337	Концевая заглушка (EC) 20	Зеленый	20	100 / 600
	0796 2103 338	Концевая заглушка (EC) 25	Зеленый	25	50 / 350
	0796 2103 339	Концевая заглушка (EC) 32	Зеленый	32	40 / 240
	0796 2103 340	Концевая заглушка (EC) 40	Зеленый	40	20 / 120
	0796 2103 341	Концевая заглушка (EC) 50	Зеленый	50	20 / 60
	0796 2103 342	Концевая заглушка (EC) 63	Зеленый	63	8 / 48
	0796 2103 343	Концевая заглушка (EC) 75	Зеленый	75	1 / 25
	0796 2103 344	Концевая заглушка (EC) 90	Зеленый	90	1 / 16

Тройник компрессионный переходной- RT

Рисунок продукта	Тройник компрессионный переходной- RT				
	Код детали	Описание	Цвет	Размер (мм x мм)	Детали упаковки Кол-во пакетов (шт) / Кол-во в коробке (шт)
	0796 2103 474	Тройник компрессионный переходной (RT) - 25 x 20	Зеленый	20 x 1	20 / 120
	0796 2103 475	Тройник компрессионный переходной (RT) - 32 x 20	Зеленый	32 x 20	15 / 75
	0796 2103 476	Тройник компрессионный переходной (RT) - 32 x 25	Зеленый	32 x 20	15 / 75
	0796 2103 477	Тройник компрессионный переходной (RT) - 40 x 25	Зеленый	40 x 25	8 / 48
	0796 2103 478	Тройник компрессионный переходной (RT) - 40 x 32	Зеленый	40 x 32	8 / 48
	0796 2103 479	Тройник компрессионный переходной (RT) - 50 x 25	Зеленый	50 x 20	6 / 24
	0796 2103 480	Тройник компрессионный переходной (RT) - 50 x 32	Зеленый	50 x 20	6 / 24
	0796 2103 481	Тройник компрессионный переходной (RT) - 50 x 40	Зеленый	50 x 40	5 / 25
	0796 2103 482	Тройник компрессионный переходной (RT) - 63 x 32	Зеленый	63 x 32	1 / 18
	0796 2103 483	Тройник компрессионный переходной (RT) - 63 x 40	Зеленый	63 x 32	1 / 18
	0796 2103 484	Тройник компрессионный переходной (RT) - 63 x 50	Зеленый	63 x 50	1 / 15
	0796 2103 485	Тройник компрессионный переходной (RT) - 75 x 40	Зеленый	75 x 40	1 / 12
	0796 2103 486	Тройник компрессионный переходной (RT) - 75 x 50	Зеленый	75 x 50	1 / 10
	0796 2103 487	Тройник компрессионный переходной (RT) - 75 x 63	Зеленый	75 x 63	1 / 10
	0796 2103 488	Тройник компрессионный переходной (RT) - 90 x 63	Зеленый	90 x 63	1 / 6
	0796 2103 489	Тройник компрессионный переходной (RT) - 90 x 75	Зеленый	90 x 75	1 / 6

Тройник компрессионный угловой - PE

Рисунок продукта	Тройник компрессионный угловой PE				
	Код детали	Описание	Цвет	Размер (мм x дюйм)	Детали упаковки Кол-во пакетов. (шт) / Кол-во в коробке. (шт)
	0796 2103 324	Тройник компрессионный угловой (PE) - 20 x 1/2 дюйма	Зеленый	20 x 1/2	10 / 200
	0796 2103 325	Тройник компрессионный угловой (PE) - 25 x 1/2 дюйма	Зеленый	25 x 1/2	10 / 120
	0796 2103 326	Тройник компрессионный угловой (PE) - 32 x 3/4 дюйма	Зеленый	32 x 3/4	10 / 80

Водорозетка обжим WPE

Рисунок продукта	Водорозетка обжим- WPE				
	Код детали	Описание	Цвет	Размер (мм x дюйм)	Детали упаковки Кол-во пакетов. (шт) / Кол-во в коробке. (шт)
	0796 2103 499	Водорозетка обжим (WPE) - 25 x 3/4 дюйма	Зеленый	25 x 3/4	10 / 150



Шаровый кран NORMA

01.



НОВ

Превосходная производительность даже в суровых условиях

NORMA

- ✓ Инновационная конструкция шарового крана обеспечивает полный проток в открытом состоянии.
- ✓ Более высокая пропускная способность воды за счет меньшей толщины стенок полиамидового шарового крана
- ✓ Превосходная механическая стойкость благодаря полиамидовому материалу
- ✓ Сменные ручки для соответствия международной цветовой кодировке воды
- ✓ Съёмная ручка предотвращает несанкционированные манипуляции с клапаном
- ✓ Максимальная рабочая температура 60 ° C

Понравилось? Вот ещё продукты, которые вам могут понравиться.



Капельные шланг
NORMA PC

Страница 44



NORMA PN 10

Страница 20



Коробки для клапанов NDS стандартная серия

Страница 72



Закажите экземпляр через интернет

Техническая информация

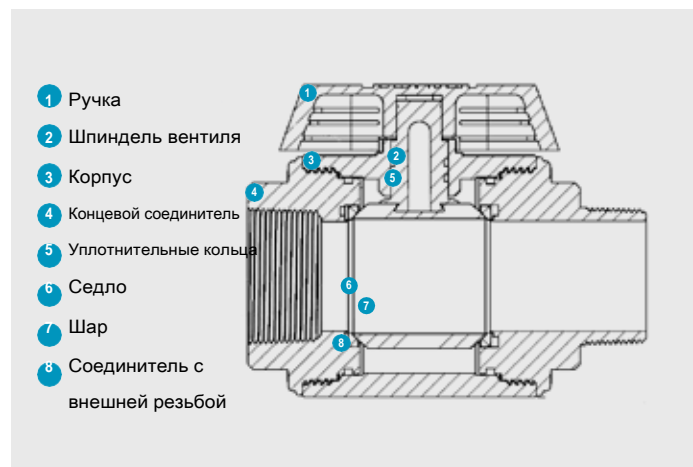

- 1 Ручка
- 2 Шпindelь вентиля
- 3 Корпус
- 4 Концевой соединитель
- 5 Уплотнительные кольца
- 6 Седло
- 7 Шар
- 8 Соединитель с внешней резьбой

Применение

Идеально подходит для всех видов орошения, особенно для объектов с высокими требованиями, таких как спортивные площадки, большие общественные парки, поля для гольфа, крупные сельскохозяйственные угодья и т. д. Также может использоваться для промышленных нужд.

Материал

Рабочее давление: 16 бар

- Ручка: полиамид
- Уплотнительные кольца: NBR
- Шпindelь вентиля: POM (Ацеталь)
- Седло: HDPE
- Корпус: полиамид
- Шар: CPVC
- Соединитель с внешней резьбой (МхП): полиамид

УФ-стабилизированный материал на полиамидной основе делает его пригодным для суровых условий.

Рекомендации по снятию ручки



ШАГ 1

Слегка поверните ручку по часовой стрелке.



ШАГ 2

Положите пальцы под рукоятку и одновременно потяните ее вверх, надавливая большим пальцем на корпус клапана.

Шаровый кран NORMA - Мама / Мама

Рисунок продукта	Шаровый кран NORMA - Мама / Мама				
	Код детали	Описание	Цвет	Размер (мм / дюйм)	Детали упаковки Кол-во (шт)
	0837 2513 400	М / М Шаровый кран 15	Синий	15 / 1/2	1
	0837 2513 401	М / М Шаровый кран 20	Синий	20 / 3/4	1
	0837 2513 402	М / М Шаровый кран 25	Синий	25 / 1	1
	0837 2513 403	М / М Шаровый кран 32	Синий	32 / 1 1/4	1
	0837 2513 404	М / М Шаровый кран 40	Синий	40 / 1 1/2	1
	0837 2513 405	М / М Шаровый кран 50	Синий	50 / 2	1

Шаровый кран NORMA - Папа / Мама

Рисунок продукта	Шаровый кран NORMA - Папа / Мама				
	Код детали	Описание	Цвет	Размер (мм / дюйм)	Детали упаковки Кол-во (шт)
	0837 2513 406	П / М Шаровый кран 20	Синий	20 / 3/4	1
	0837 2513 407	П / М Шаровый кран 25	Синий	25 / 1	1
	0837 2513 408	П / М Шаровый кран 32	Синий	32 / 1 1/4	1
	0837 2513 409	П / М Шаровый кран 40	Синий	40 / 1 1/2	1
	0837 2513 410	П / М Шаровый кран 50	Синий	50 / 2	1

РЕШЕНИЯ ПО ОРОСИТЕЛЬНЫМ СОЕДИНЕНИЯМ

Шаровый кран NORMA - Стандартная ручка

Рисунок продукта	Шаровый кран NORMA - Стандартная ручка				Детали упаковки
	Код детали	Описание	Цвет	Размер	Кол-во (шт)
	0837 2513 430	Стандартная ручка шарового крана 15 и 20	Синий	Подходит для 15 и 20 мм	1
	0837 2513 431	Стандартная ручка шарового крана 25	Синий	Подходит для 25 мм	1
	0837 2513 432	Стандартная ручка шарового крана 32	Синий	Подходит для 32 мм	1
	0837 2513 433	Стандартная ручка шарового крана 40	Синий	Подходит для 40 мм	1
	0837 2513 434	Стандартная ручка шарового крана 50	Синий	Подходит для 50 мм	1

Шаровый кран NORA - ручка для оборотной воды

Рисунок продукта	Шаровый кран NORA - ручка для оборотной воды				Детали упаковки
	Код детали	Описание	Цвет	Размер	Кол-во (шт)
	0837 2513 435	Ручка для оборотной воды шарового крана 15 и 20	Фиолетовый	Подходит для 15 и 20 мм	1
	0837 2513 436	Ручка для оборотной воды шарового крана 25	Фиолетовый	Подходит для 25 мм	1
	0837 2513 437	Ручка для оборотной воды шарового крана 32	Фиолетовый	Подходит для 32 мм	1
	0837 2513 438	Ручка для оборотной воды шарового крана 40	Фиолетовый	Подходит для 40 мм	1
	0837 2513 439	Ручка для оборотной воды шарового крана 50	Фиолетовый	Подходит для 50 мм	1

РЕЗЬБОВЫЕ ФИТИНГИ NORMA

Группа компаний NORMA предлагает один из самых больших на рынке ассортиментов прочных и высококачественных резьбовых фитингов. Прецизионная коническая резьба для тяжелых условий эксплуатации обеспечивает сильный уплотнительный эффект, тем самым снижая потенциальную утечку. Они изготовлены из высококачественного полиамида, армированного стекловолокном,

что делает его пригодным для использования в суровых погодных условиях. Резьбовые фитинги подходят для различных задач в орошении. Рабочее давление: 16 бар (15-50 мм); 12 бар (65 мм); 10 бар (80 - 100 мм).

01.

Заглушка с внутренней резьбой (Мама)

Рисунок продукта	Заглушка с внутренней резьбой (Мама)				
	Код детали	Описание	Цвет	Размер (мм)	Детали упаковки Кол-во пакетов. (шт)
	0837 4600 010	Заглушка - 15 мм	Черный	15	1000
	0837 4600 015	Заглушка - 20 мм	Черный	20	750
	0837 4600 020	Заглушка - 25 мм	Черный	25	450
	0837 4600 025	Заглушка - 32 мм	Черный	32	230
	0837 4600 030	Заглушка - 40 мм	Черный	40	170
	0837 4600 035	Заглушка - 50 мм	Черный	50	100
	0837 4600 040	Заглушка - 65 мм	Черный	65	60
	0837 4600 045	Заглушка - 80 мм	Черный	80	70
	0837 4600 005	Заглушка - 100 мм	Черный	100	23

Нипель - П х П

Рисунок продукта	Нипель - П х П				
	Код детали	Описание	Цвет	Размер (мм)	Детали упаковки Кол-во пакетов. (шт)
	0837 4600 080	Нипель - 15 мм	Черный	15	800
	0837 4600 085	Нипель - 20 мм	Черный	20	500
	0837 4600 090	Нипель - 25 мм	Черный	25	600
	0837 4600 095	Нипель - 32 мм	Черный	32	340
	0837 4600 100	Нипель - 40 мм	Черный	40	260
	0837 4600 105	Нипель - 50 мм	Черный	50	140
	0837 4600 110	Нипель - 65 мм	Черный	65	85
	0837 4600 115	Нипель - 80 мм	Черный	80	64

РЕШЕНИЯ ПО ОРОСИТЕЛЬНЫМ СОЕДИНЕНИЯМ

Нипель с редуктором - П х П

Рисунок продукта	Нипель с редуктором - П х П				
	Код детали	Описание	Цвет	Размер (мм х мм)	Детали упаковки Кол-во пакетов. (шт)
	0837 4600 295	Нипель с редуктором - 15 х 10 мм	Черный	15 х 10	550
	0837 4600 300	Нипель с редуктором - 20 х 15 мм	Черный	20 х 15	600
	0837 4600 305	Нипель с редуктором - 25 х 15 мм	Черный	20 х 15	170
	0837 4600 310	Нипель с редуктором - 25 х 20 мм	Черный	20 х 1	600
	0837 4600 315	Нипель с редуктором - 32 х 20 мм	Черный	32 х 20	100
	0837 4600 320	Нипель с редуктором - 32 х 25 мм	Черный	32 х 20	400
	0837 4600 325	Нипель с редуктором - 40 х 20 мм	Черный	40 х 20	150
	0837 4600 330	Нипель с редуктором - 40 х 25 мм	Черный	40 х 25	310
	0837 4600 335	Нипель с редуктором - 40 х 32 мм	Черный	40 х 32	290
	0837 4600 340	Нипель с редуктором - 50 х 20 мм	Черный	50 х 20	180
	0837 4600 345	Нипель с редуктором - 50 х 25 мм	Черный	50 х 20	180
	0837 4600 350	Нипель с редуктором - 50 х 32 мм	Черный	50 х 20	160
	0837 4600 355	Нипель с редуктором - 50 х 40 мм	Черный	50 х 40	160
	0837 4600 360	Нипель с редуктором - 65 х 32 мм	Черный	65 х 32	50
	0837 4600 365	Нипель с редуктором - 65 х 40 мм	Черный	65 х 40	50
	0837 4600 370	Нипель с редуктором - 65 х 50 мм	Черный	65 х 40	40
	0837 4600 375	Нипель с редуктором - 80 х 40 мм	Черный	80 х 40	100
	0837 4600 380	Нипель с редуктором - 80 х 50 мм	Черный	80 х 50	48
0837 4600 385	Нипель с редуктором - 80 х 65 мм	Черный	80 х 65	64	

Пробка - П

Рисунок продукта	Пробка - П				
	Код детали	Описание	Цвет	Размер (мм)	Детали упаковки Кол-во пакетов. (шт)
	0837 4600 150	Пробка - 15 мм	Черный	15	650
	0837 4600 155	Пробка - 20 мм	Черный	20	800
	0837 4600 160	Пробка - 25 мм	Черный	25	450
	0837 4600 165	Пробка - 32 мм	Черный	32	260
	0837 4600 170	Пробка - 40 мм	Черный	40	370
	0837 4600 175	Пробка - 50 мм	Черный	50	240
	0837 4600 180	Пробка - 65 мм	Черный	65	60
	0837 4600 185	Пробка - 80 мм	Черный	80	90

Переходная втулка - П х М

Рисунок продукта	Переходная втулка - П х М				
	Код детали	Описание	Цвет	Размер (мм х мм)	Детали упаковки
					Кол-во пакетов. (шт)
	0837 4600 190	Переходная втулка - 15 х 6 мм	Черный	15 х 10	550
	0837 4600 195	Переходная втулка - 15 х 8 мм	Черный	15 х 8	700
	0837 4600 200	Переходная втулка - 15 х 10 мм	Черный	15 х 10	700
	0837 4600 205	Переходная втулка - 20 х 8 мм	Черный	20 х 8	400
	0837 4600 210	Переходная втулка - 20 х 10 мм	Черный	20 х 10	400
	0837 4600 215	Переходная втулка - 20 х 15 мм	Черный	20 х 15	800
	0837 4600 220	Переходная втулка - 20 х 8 мм	Черный	20 х 8	260
	0837 4600 225	Переходная втулка - 20 х 15 мм	Черный	20 х 15	540
	0837 4600 230	Переходная втулка - 25 х 20 мм	Черный	20 х 1	600
	0837 4600 240	Переходная втулка - 32 х 20 мм	Черный	32 х 20	300
	0837 4600 245	Переходная втулка - 32 х 25 мм	Черный	32 х 20	600
	0837 4600 255	Переходная втулка - 40 х 20 мм	Черный	40 х 20	240
	0837 4600 260	Переходная втулка - 40 х 25 мм	Черный	40 х 25	220
	0837 4600 265	Переходная втулка - 40 х 32 мм	Черный	40 х 32	500
	0837 4600 275	Переходная втулка - 50 х 20 мм	Черный	50 х 20	280
	0837 4600 280	Переходная втулка - 50 х 25 мм	Черный	50 х 20	280
	0837 4600 285	Переходная втулка - 50 х 32 мм	Черный	50 х 20	280
0837 4600 290	Переходная втулка - 50 х 40 мм	Черный	50 х 40	260	

Соединительная муфта - М х М

Рисунок продукта	Соединительная муфта - М х М				
	Код детали	Описание	Цвет	Размер (мм)	Детали упаковки
					Кол-во пакетов. (шт)
	0837 4600 450	Соединительная муфта - 15 мм	Черный	15	500
	0837 4600 455	Соединительная муфта - 20 мм	Черный	20	660
	0837 4600 460	Соединительная муфта - 25 мм	Черный	25	480
	0837 4600 465	Соединительная муфта - 32 мм	Черный	32	260
	0837 4600 470	Соединительная муфта - 40 мм	Черный	40	200
	0837 4600 475	Соединительная муфта - 50 мм	Черный	50	120

РЕШЕНИЯ ПО ОРОСИТЕЛЬНЫМ СОЕДИНЕНИЯМ

Соединительная Муфта переходная - М x М

Рисунок продукта	Соединительная Муфта переходная - М x М				
	Код детали	Описание	Цвет	Размер (мм x мм)	Детали упаковки Кол-во пакетов. (шт)
	0837 4600 390	Соединительная Муфта переходная - 20 x 15 мм	Черный	20 x 15	380
	0837 4600 395	Соединительная Муфта переходная - 20 x 15 мм	Черный	20 x 15	270
	0837 4600 400	Соединительная Муфта переходная - 25 x 20 мм	Черный	20 x 1	250
	0837 4600 405	Соединительная Муфта переходная - 32 x 20 мм	Черный	32 x 20	160
	0837 4600 410	Соединительная Муфта переходная - 32 x 25 мм	Черный	32 x 20	150
	0837 4600 415	Соединительная Муфта переходная - 40 x 20 мм	Черный	40 x 20	140
	0837 4600 420	Соединительная Муфта переходная - 40 x 25 мм	Черный	40 x 25	120
	0837 4600 425	Соединительная Муфта переходная - 40 x 32 мм	Черный	40 x 32	110
	0837 4600 430	Соединительная Муфта переходная - 50 x 20 мм	Черный	50 x 20	90
	0837 4600 435	Соединительная Муфта переходная - 50 x 25 мм	Черный	50 x 20	80
	0837 4600 440	Соединительная Муфта переходная - 50 x 32 мм	Черный	50 x 20	70
	0837 4600 445	Соединительная Муфта переходная - 50 x 40 мм	Черный	50 x 40	140

90° Отвод - М x М

Рисунок продукта	90° Отвод - М x М				
	Код детали	Описание	Цвет	Размер (мм x мм)	Детали упаковки Кол-во пакетов. (шт)
	0837 4600 050	90° Отвод с внутренней резьбой - 15 x 15 мм	Черный	15 x 15	400
	0837 4600 055	90° Отвод с внутренней резьбой - 20 x 20 мм	Черный	20 x 20	270
	0837 4600 060	90° Отвод с внутренней резьбой - 25 x 25 мм	Черный	20 x 25	320
	0837 4600 065	90° Отвод с внутренней резьбой - 32 x 32 мм	Черный	32 x 32	190
	0837 4600 070	90° Отвод с внутренней резьбой - 40 x 40 мм	Черный	40 x 40	130
	0837 4600 075	90° Отвод с внутренней резьбой - 50 x 50 мм	Черный	50 x 50	70

90° Отвод - П x М

Рисунок продукта	90° Отвод - П x М				
	Код детали	Описание	Цвет	Размер (мм x мм)	Детали упаковки Кол-во пакетов. (шт)
	0837 4600 120	90° Отвод с внешней резьбой - 15 x 15 мм	Черный	15 x 15	450
	0837 4600 125	90° Отвод с внешней резьбой - 20 x 20 мм	Черный	20 x 20	540
	0837 4600 130	90° Отвод с внешней резьбой - 25 x 25 мм	Черный	20 x 25	320
	0837 4600 135	90° Отвод с внешней резьбой - 32 x 32 мм	Черный	32 x 32	200
	0837 4600 140	90° Отвод с внешней резьбой - 40 x 40 мм	Черный	40 x 40	130
	0837 4600 145	90° Отвод с внешней резьбой - 50 x 50 мм	Черный	50 x 50	80

Тройник - М хМ х М

Рисунок продукта	Тройник - М хМ х М				
	Код детали	Описание	Цвет	Размер (мм х мм х мм)	Детали упаковки
					Кол-во пакетов. (шт)
	0837 4600 480	Тройник - 15 x 15 x 15 мм	Черный	15 x 15 x 15	250
	0837 4600 485	Тройник - 20 x 20 x 20 мм	Черный	20 x 20 x 20	330
	0837 4600 490	Тройник - 25 x 25 x 25 мм	Черный	25 x 25 x 25	200
	0837 4600 495	Тройник - 32 x 32 x 32 мм	Черный	32 x 32 x 32	110
	0837 4600 500	Тройник - 40 x 40 x 40 мм	Черный	40 x 40 x 40	80
	0837 4600 505	Тройник - 50 x 50 x 50 мм	Черный	50 x 50 x 50	45

Штуцер под шланг с внешней резьбой - П х штуцер под шланг

Рисунок продукта	Штуцер под шланг с внешней резьбой - П х штуцер под шланг				
	Код детали	Описание	Цвет	Размер (мм х дюйм)	Детали упаковки
					Кол-во пакетов. (шт)
	0837 4700 005	Штуцер под шланг с внешней резьбой - 15 мм x 1/2 дюйма	Черный	15 x 1/2	800
	0837 4700 010	Штуцер под шланг с внешней резьбой - 20 мм x 3/4 дюйма	Черный	20 x 3/4	450
	0837 4700 015	Штуцер под шланг с внешней резьбой - 25 мм x 1 дюйм	Черный	20 x 1	550
	0837 4700 020	Штуцер под шланг с внешней резьбой - 32 мм x 1 1/4 дюйма	Черный	32 x 1 1/4	310
	0837 4700 025	Штуцер под шланг с внешней резьбой - 40 мм x 1 1/2 дюйма	Черный	32 x 1 1/4	220
	0837 4700 030	Штуцер под шланг с внешней резьбой - 50 мм x 2 дюйма	Черный	50 x 2	120
	0837 4700 035	Штуцер под шланг с внешней резьбой - 80 мм x 3 дюйма	Черный	80 x 3	40

РЕШЕНИЯ ПО ОРОСИТЕЛЬНЫМ СОЕДИНЕНИЯМ

Шестигранный ниппель*

Рисунок продукта	Шестигранный ниппель				
	Код детали	Описание	Цвет	Размер (дюйм x дюйм)	Детали упаковки Кол-во пакетов. (шт) / Кол-во в коробке. (шт)
	0796 2698 001	Шестигранный ниппель Размер BSP - 1/2 дюйма x 1/2 дюйма	Черный	1/2 x 1/2	100 / 1600
	0796 2698 002	Шестигранный ниппель Размер BSP - 3/4 дюйма x 3/4 дюйма	Черный	3/4 x 3/4	100 / 1000
	0796 2698 003	Шестигранный ниппель Размер BSP - 1 дюйм x 1 дюйм	Черный	32 x 1/2	100 / 600
	0796 2698 004	Шестигранный ниппель Размер BSP - 1 1/4 дюйма x 1 1/4 дюйма	Черный	1 1/4 x 1 1/4	100 / 400
	0796 2698 005	Шестигранный ниппель Размер BSP - 1 1/2 дюйма x 1 1/2 дюйма	Черный	1 1/2 x 1 1/2	100 / 300
	0796 2698 006	Шестигранный ниппель Размер BSP - 2 дюйма x 2 дюйма	Черный	2 x 2	50 / 150
	0796 2698 007	Шестигранный ниппель Размер BSP - 3 дюйма x 3 дюйма	Черный	3 x 3	20 / 60
	0796 2698 008	Шестигранный ниппель Размер BSP - 4 дюйма x 4 дюйма	Черный	4 x 4	10 / 40

Шестигранный ниппель с редуктором*

Рисунок продукта	Шестигранный ниппель с редуктором				
	Код детали	Описание	Цвет	Размер (дюйм x дюйм)	Детали упаковки Кол-во пакетов. (шт) / Кол-во в коробке. (шт)
	0796 2698 009	Шестигранный ниппель с редуктором Размер BSP - 3/4 дюйма x 1/2 дюйма	Черный	3/4 x 1/2	100 / 1000
	0796 2698 010	Шестигранный ниппель с редуктором Размер BSP - 1 дюйм x 3/4 дюйма	Черный	1 x 3/4	100 / 600
	0796 2698 011	Шестигранный ниппель Размер BSP - 1 1/2 дюйма x 1 дюйм	Черный	1 1/2 x 1	100 / 400
	0796 2698 012	Шестигранный ниппель Размер BSP - 2 дюйма x 1 дюйм	Черный	2 x 1	50 / 200
	0796 2698 013	Шестигранный ниппель Размер BSP - 2 дюйма x 1 1/2 дюйма	Черный	2 x 1 1/2	50 / 200
	0796 2698 014	Шестигранный ниппель с редуктором Размер BSP - 3 дюйма x 2 дюйма	Черный	3 x 2	20 / 60
	0796 2698 015	Шестигранный ниппель с редуктором Размер BSP - 4 дюйма x 3 дюйма	Черный	4 x 3	10 / 40

Шестигранный ниппель с редуктором*

Рисунок продукта	Шестигранный ниппель с редуктором				
	Код детали	Описание	Цвет	Размер (дюйм x дюйм)	Детали упаковки Кол-во пакетов. (шт) / Кол-во в коробке. (шт)
	0796 2698 016	Шестигранный ниппель с редуктором Размер BSP - 3/4 дюйма x 1/2 дюйма	Черный	3/4 x 1/2	100 / 2400
	0796 2698 017	Шестигранный ниппель с редуктором Размер BSP - 1 дюйм x 1/2 дюйма	Черный	1 x 1/2	100 / 1000
	0796 2698 018	Шестигранный ниппель с редуктором Размер BSP - 1 дюйм x 3/4 дюйма	Черный	1 x 3/4	100 / 1000



* Перечисленные выше резьбовые соединения изготовлены из полипропилена.

СЕДЕЛКА КОМПРЕССИОННАЯ NORMA



СЕДЕЛКА КОМПРЕССИОННАЯ NORMA - идеальное решение для ответвлений от существующих трубопроводов. Они используются для орошения и распределения воды. Зажимные хомуты имеют корпус из поли-

пропилена с усиленным кольцом из нержавеющей стали. Они поставляются с болтами и гайками из оцинкованной мягкой стали. Рабочее давление 12,5 бар.

01.

Рисунок продукта	Седелка компрессионная с усиленной крышкой				
	Код детали	Описание	№ на болтах	Размер (мм x дюйм)	Детали упаковки Кол-во пакетов. (шт) / Кол-во в коробк. (шт)
	0796 1570 661	Седелка компрессионная 32 x 1/2 дюйма	2	32 x 1/2	40 / 160
	0796 1570 662	Седелка компрессионная 32 x 3/4 дюйма	2	32 x 3/4	40 / 160
	0796 1570 663	Седелка компрессионная 32 x 1 дюйм	2	20 x 1	40 / 160
	0796 1570 664	Седелка компрессионная 40 x 1/2 дюйма	2	40 x 1/2	30 / 150
	0796 1570 665	Седелка компрессионная 40 x 3/4 дюйма	2	40 x 3/4	30 / 150
	0796 1570 666	Седелка компрессионная 40 x 1 дюйм	2	20 x 1	30 / 150
	0796 1570 667	Седелка компрессионная 50 x 1/2 дюйма	2	50 x 1/2	30 / 150
	0796 1570 668	Седелка компрессионная 50 x 3/4 дюйма	2	50 x 3/4	30 / 150
	0796 1570 669	Седелка компрессионная 50 x 1 дюйм	2	50 x 1	30 / 150
	0796 1570 670	Седелка компрессионная 63 x 1/2 дюйма	4	63 x 1/2	20 / 80
	0796 1570 671	Седелка компрессионная 63 x 3/4 дюйма	4	63 x 3/4	20 / 80
	0796 1570 672	Седелка компрессионная 63 x 1 дюйм	4	63 x 1	20 / 80
	0796 1570 673	Седелка компрессионная 63 x 1 1/4 дюйма	4	63 x 1 1/4	20 / 80
	0796 1570 674	Седелка компрессионная 75 x 1/2 дюйма	4	75 x 1/2	10 / 50
	0796 1570 675	Седелка компрессионная 75 x 3/4 дюйма	4	75 x 3/4	10 / 50
	0796 1570 676	Седелка компрессионная 75 x 1 дюйм	4	75 x 1	10 / 50
	0796 1570 677	Седелка компрессионная 75 x 1 1/4 дюйма	4	75 x 1 1/4	10 / 50
	0796 1570 678	Седелка компрессионная 75 x 1 1/2 дюйма	4	75 x 1 1/2	10 / 50
	0796 1570 679	Седелка компрессионная 75 x 2 дюйма	4	50 x 2	10 / 50
	0796 1570 680	Седелка компрессионная 90 x 1/2 дюйма	4	90 x 1/2	10 / 30
	0796 1570 681	Седелка компрессионная 90 x 3/4 дюйма	4	90 x 3/4	10 / 30
	0796 1570 682	Седелка компрессионная 75 x 1 дюйм	4	75 x 1	10 / 30
0796 1570 683	Седелка компрессионная 90 x 1 1/4 дюйма	4	90 x 1 1/4	10 / 30	
0796 1570 684	Седелка компрессионная 90 x 1 1/2 дюйма	4	90 x 1 1/2	10 / 30	
0796 1570 685	Седелка компрессионная 90 x 2 дюйма	4	90 x 1	10 / 30	
0796 1570 686	Седелка компрессионная 110 x 1/2 дюйма	4	110 x 1/2	10 / 30	
0796 1570 687	Седелка компрессионная 110 x 3/4 дюйма	4	110 x 3/4	10 / 30	
0796 1570 688	Седелка компрессионная 110 x 1 дюйм	4	110 x 1	10 / 30	
0796 1570 689	Седелка компрессионная 110 x 1 1/4 дюйм	4	110 x 1 1/4	10 / 30	
0796 1570 690	Седелка компрессионная 110 x 1 1/2 дюйм	4	110 x 1 1/2	10 / 30	
0796 1570 691	Седелка компрессионная 110 x 2 дюйма	4	110 x 2	10 / 30	
0796 1570 692	Седелка компрессионная 125 x 3/4 дюйма	4	125 x 3/4	6 / 24	

РЕШЕНИЯ ПО ОРОСИТЕЛЬНЫМ СОЕДИНЕНИЯМ

Рисунок продукта	Седелка компрессионная с усиленной крышкой					
	Код детали	Описание	№	Размер (мм x дюйм)	Детали упаковки	
					Кол-во пакетов (шт) / Кол-во в коробке (шт)	
	0796 1570 693	Седелка компрессионная 125 x 1 дюйм	4	125 x 1	6 / 24	
	0796 1570 694	Седелка компрессионная 125 x 1 1/4 дюйм	4	125 x 1 1/4	6 / 24	
	0796 1570 695	Седелка компрессионная 125 x 2 дюйма	4	125 x 2	6 / 24	
	0796 1570 696	Седелка компрессионная 160 x 1/2 дюйма	6	160 x 1/2	1 / 15	
	0796 1570 697	Седелка компрессионная 160 x 3/4 дюйма	6	160 x 3/4	1 / 15	
	0796 1570 698	Седелка компрессионная 160 x 1 дюйм	6	160 x 1	1 / 15	
	0796 1570 699	Седелка компрессионная 160 x 1 1/4 дюйм	6	160 x 1 1/4	1 / 15	
	0796 1570 700	Седелка компрессионная 160 x 1 1/2 дюйм	6	160 x 1 1/2	1 / 15	
	0796 1570 701	Седелка компрессионная 160 x 2 дюйма	6	160 x 1	1 / 15	
	0796 1570 702	Седелка компрессионная 180 x 3/4 дюйма	6	180 x 3/4	1 / 10	
	0796 1570 703	Седелка компрессионная 180 x 1 дюйм	6	160 x 1	1 / 10	
	0796 1570 704	Седелка компрессионная 180 x 1 1/4 дюйм	6	180 x 1 1/4	1 / 10	
	0796 1570 705	Седелка компрессионная 180 x 1 1/2 дюйм	6	180 x 1 1/4	1 / 10	
	0796 1570 706	Седелка компрессионная 180 x 2 дюйма	6	180 x 1	1 / 10	
	0796 1571 323	Седелка компрессионная 200 x 3/4 дюйма	6	200 x 3/4	1 / 8	
	0796 1570 707	Седелка компрессионная 200 x 1 дюйм	6	200 x 1	1 / 8	
	0796 1570 708	Седелка компрессионная 200 x 1 1/4 дюйм	6	200 x 1 1/4	1 / 8	
	0796 1570 709	Седелка компрессионная 200 x 1 1/2 дюйм	6	200 x 1 1/2	1 / 8	
	0796 1570 710	Седелка компрессионная 200 x 2 дюйма	6	200 x 2	1 / 8	
	0796 1570 711	Седелка компрессионная 225 x 3/4 дюйма	6	225 x 3/4	1 / 6	
	0796 1570 712	Седелка компрессионная 225 x 1 дюйм	6	225 x 1	1 / 6	
	0796 1570 713	Седелка компрессионная 225 x 1 1/4 дюйм	6	225 x 1 1/4	1 / 6	
	0796 1570 714	Седелка компрессионная 225 x 2 дюйма	6	225 x 2	1 / 6	



01.

02

Профессиональное капельное орошение →

Представляем NORMA и NDS® Профессиональное орошение, серию эффективных продуктов для капельного орошения, которые предлагают комплексные решения для системного полива для зеленой промышлен-

ности. Предлагаемая продукция включает в себя капельные шланги, капельные фитинги, капельные эмиттеры и аксессуары.



Категории и основные продукты



Капельные шланги НОВИНКА

Высокоэффективное решение для ландшафтного орошения

- Самопромывающийся эмиттер с компенсацией давления
- Антисифонный механизм препятствует всасыванию грунта в эмиттер.
- Защита от проникновения корней, созданная без использования химикатов
- Сохраняют прочность даже при сложных условиях

[Страница 44](#)



Капельные фитинги НОВИНКА

Надежные герметичные соединения

- Устойчивость к УФ-излучению
- Легкая и быстрая установка
- Фитинги для труб диаметром 16 и 17 мм.
- Большой выбор арматуры для капельного орошения

[Страница 48](#)



Капельные эмиттеры

Доступ к широкому спектру высокопроизводительных эмиттеров

- Превосходная однородность потока
- Самоочищающиеся эмиттеры минимизируют засорение
- Установка без инструментов
- Варианты с компенсацией и без компенсации давления

[Страница 52](#)



Капельная фурнитура

Разнообразные аксессуары, дополняющие решения для капельного орошения

- Просты в обращении
- Превосходная производительность
- Совместимо со всеми капельными системами
- Дополнительные аксессуары для подключения разбрызгивателя

[Страница 60](#)

Капельные шланги NORMA PC и CV



Сохраняют прочность даже при сложных условиях

- ✓ Равномерное распределение воды независимо от колебаний давления
- ✓ Обеспечивает совместимость с системами всех производителей
- ✓ Антисифонный механизм препятствует всасыванию грунта в эмиттер.
- ✓ Рабочий диапазон 0,5 - 4,0 бар
- ✓ Экологичный материал - труба из 100% полиэтилена, пригодного для вторичной переработки.
- ✓ Минимальное засорение благодаря конструкции эмиттера с функцией самоочистки

Понравилось? Вот ещё продукты, которые вам могут понравиться.



AccuFlow™ PC
Страница 52



Вставной фиттинг 16 и 17 мм
Страница 49



Фиттинг Smart-Loc™
Страница 48



Закажите экземпляр через интернет

КАПЕЛЬНЫЙ ШЛАНГ NORMA

Капельные шланг NORMA PC 16 и 17 мм

Рисунок продукта	Капельные шланг NORMA PC				
	Код детали	Описание	Цвет	Ø DN (мм)	Детали упаковки Размер в свернутом виде (м) / Тип
	0894 2410 001	Капельные шланг NORMA PC, расход 2,1 л/ч, расстояние между эмиттерами 30 см Толщина 1.15 мм	Коричневый	16	50 / В свернутом виде
	0894 2410 002	Капельные шланг NORMA PC, расход 2,1 л/ч, расстояние между эмиттерами 30 см Толщина 1.15 мм	Коричневый	16	100 / В свернутом виде
	0894 2410 091	Капельные шланг NORMA PC, расход 2,1 л/ч, расстояние между эмиттерами 30 см Толщина 1.25 мм	Коричневый	17	50 / В свернутом виде
	0894 2410 092	Капельные шланг NORMA PC, расход 2,1 л/ч, расстояние между эмиттерами 30 см Толщина 1.25 мм	Коричневый	17	100 / В свернутом виде

ПРИМЕЧАНИЕ: PC означает компенсация давления.

Капельные шланг NORMA CV 16 и 17 мм

Рисунок продукта	Капельный шланг NORMA CV				
	Код детали	Описание	Цвет	Ø DN (мм)	Детали упаковки Размер в свернутом виде (м) / Тип
	0894 2410 011	Капельные шланг NORMA CV, расход 2,1 л/ч, расстояние между эмиттерами 30 см Толщина 1.15 мм	Коричневый	16	50 / В свернутом виде
	0894 2410 012	Капельные шланг NORMA CV, расход 2,1 л/ч, расстояние между эмиттерами 30 см Толщина 1.15 мм	Коричневый	16	100 / В свернутом виде
	0894 2410 081	Капельные шланг NORMA CV, расход 2,1 л/ч, расстояние между эмиттерами 30 см Толщина 1.25 мм	Коричневый	17	50 / В свернутом виде
	0894 2410 082	Капельные шланг NORMA CV, расход 2,1 л/ч, расстояние между эмиттерами 30 см Толщина 1.25 мм	Коричневый	17	100 / В свернутом виде

ПРИМЕЧАНИЕ: CV означает проверочный клапан.

Dura Flo™ JR 1/4 дюйма (6 мм)

Рисунок продукта	Dura Flo™ JR 1/4 дюйма (6 мм)				
	Код детали Версия ЕБВА Версия США	Описание	Цвет	Ø DN (мм)	Детали упаковки Размер в свернутом виде (м) / Тип
	0800 2410 027	Dura Flo™ JR Капельный шланг, расход 1,9 л/ч, расстояние между эмиттерами 15 см, толщина 1 мм	Черный	6	30 / в свернутом виде
	0800 2410 030	Dura Flo™ JR Капельный шланг, расход 1,9 л/ч, расстояние между эмиттерами 30 см, толщина 1 мм	Черный	6	30 / в свернутом виде
	0800 2410 032	Dura Flo™ JR Капельный шланг, расход 1,9 л/ч, расстояние между эмиттерами 15 см, толщина 1 мм	Коричневый	6	30 / в свернутом виде
	0800 2410 033	Dura Flo™ JR Капельный шланг, расход 1,9 л/ч, расстояние между эмиттерами 30 см, толщина 1 мм	Коричневый	6	30 / в свернутом виде

КАПЕЛЬНЫЕ ШЛАНГИ NORMA

NORMA предлагает два варианта капельного шланга для удовлетворения всех ваших потребностей в орошении. Капельный шланг NORMA PC оснащен функцией компенсации давления, обеспечивающей равномерное распределение воды независимо от колебаний давления.

Капельный шланг NORMA CV включает все лучшее, что есть в капельном шланге PC, обладая при этом проверочным клапаном. Эта комбинация приводит к экономии воды в вашем оросительном проекте. Ниже приведены основные характеристики и преимущества капельных шлангов NORMA.

Особенности



01. Компенсация давления

- Экономит до 70% воды, используемой обычной системой распыления.
- Равномерно распределяет воду независимо от колебаний давления
- Самоочищающийся эмиттер исключает засорение системы мусором во время работы.

02. Антисифонная функция

- Каждый капельный водовыпуск имеет антисифонную функцию, которая предотвращает всасывание мусора в эмиттер.
- Встроенная антисифонная функция устраняет необходимость в предохранительном клапане для воздуха / вакуума.



03. Характеристики эмиттера

- Рабочий диапазон: 0,8–4,0 бар (Капельный шланг PC); 0,5–4,0 бар (Капельный шланг CV);
- Расход: 2,1 л/ч
- Расстояние между эмиттерами 30 см
- Эмиттер имеет уникальные встроенные фильтрующие пазы с самоочищающейся конструкцией, что сводит засорение к минимуму.
- Эмиттер поддерживает равномерный расход в широком диапазоне рабочих давлений и различных топографий.

04. Проверочный клапан*

- Каждый эмиттер открывается при 0,5 бар - большая длина секции приводит к снижению материальных и трудовых затрат
- Каждый эмиттер капельного шланга NORMA CV имеет проверочный клапан, который выдерживает высоту до 1,4 м, предотвращает дренаж с низким напором и поддерживает заполнение шланга водой между интервалами полива для обеспечения мгновенного полива при включении системы для каждого цикла
- Снижает потери воды - экономит до 5 литров воды на 30 м трубы

* Функция проверочного клапана применима только к капельному шлангу NORMA CV

Техническая информация

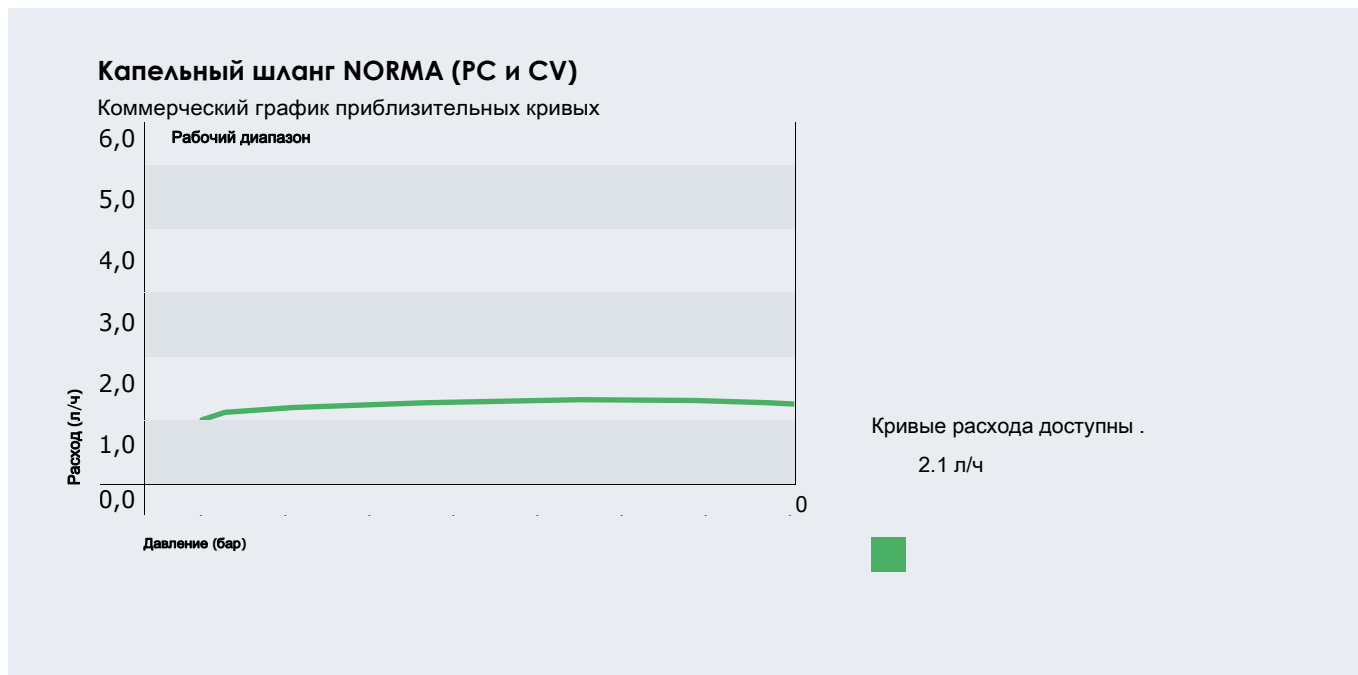

Максимальная рекомендуемая длина секции (метр)

Капельные шланг NORMA PC

Ø 16 мм

2,1 л/ч минимальное рабочее давление 0,8 бар	Внутренний диаметр (мм)	Начальное давление (бар)	Номинальный расход (л/ч)	Максимальная длина секции (м)
	13,8	1,0	2,11	62
		2,0	2,05	117
		3,0	2,03	145
		4,0	2,06	166

Ø 17 мм

2,1 л/ч минимальное рабочее давление 0,8 бар	Внутренний диаметр (мм)	Начальное давление (бар)	Номинальный расход (л/ч)	Максимальная длина секции (м)
	14,2	1,0	2,10	66
		2,0	2,00	125
		3,0	1,99	156
		4,0	1,99	178

Капельный шланг NORMA CV

Ø 16 мм

2,1 л/ч минимальное рабочее давление 0,5 бар	Внутренний диаметр (мм)	Начальное давление (бар)	Номинальный расход (л/ч)	Максимальная длина секции (м)
	13,8	1,0	2,1	60
		2,0	2,1	113
		3,0	2,1	141
		4,0	2,1	160

Ø 17 мм

2,1 л/ч минимальное рабочее давление 0,5 бар	Внутренний диаметр (мм)	Начальное давление (бар)	Номинальный расход (л/ч)	Максимальная длина секции (м)
	14,2	1,0	2,1	73
		2,0	2,1	138
		3,0	2,1	171
		4,0	2,1	195

Давление указано для входа в ответвление. Максимальная длина ответвления в метрах.

Эти таблицы максимальной длины ответвлений являются инструментом, помогающим при гидравлическом расчете для сооружений; они представляют собой частный случай для данных, которые были определены и не заменяют профессиональный расчет при установке.

Smart-Loc™



Более простая и быстрая установка



- ✓ Надежные герметичные соединения
- ✓ Съёмный и многоразовый (трубы)
- ✓ Надежен в самых сложных условиях
- ✓ Работает как с PC, так и с CV капельными шлангами
- ✓ Идеально подходит для ремонта НКТ (насосно -компрессорные)
- ✓ Все фитинги представляют собой законченные функциональные блоки и не требуют дополнительных переходников.

Понравилось? Вот ещё продукты, которые вам могут понравиться.



Капельный шланг Duga Flo™ CV

[Страница 45](#)



NORMA PN 10

[Страница 20](#)



Капельные фитинги с обжимным соединением

[Страница 50](#)



Закажите экземпляр через интернет

Фитинги Smart-Loc™ разного диаметра

Фитинги Smart-Loc™ разного диаметра (подходят для трубок диаметром 16, 17 и 18 мм)					
Рисунок продукта	Код детали		Описание	Цвет	Детали упаковки
	Версия ЕБВА	Версия США			Кол-во пакетов. (шт) / Кол-во в коробке. (шт)
	0800 6410 127	СМАР 75-18	Переходник с наружной трубной резьбой 3/4 дюйма	Черный	25 / 250
	0800 6410 286	SLC 18	Муфта соединительная	Черный	25 / 250
	0800 6410 100	СЕР 18	Концевая пробка	Черный	25 / 250
	0800 6410 093	CEL 18	Отвод	Черный	25 / 250
	0800 6410 111	СМАН 18	Переходник с наружной резьбой для шланга	Черный	25 / 250
	0800 6410 130	CSA 18	Поворотный адаптер с внутренней резьбой для шланга	Черный	25 / 250
	0800 6410 120	СМАР 5-18	Переходник с наружной трубной резьбой 1/2 дюйма	Черный	25 / 250
	0800 6410 159	СТ 18	Тройник	Черный	25 / 250

Вставные фитинги 16 мм

16 мм Вставные фитинги					
Рисунок продукта	Код детали		Описание	Цвет	Детали упаковки
	Код детали	Описание			Кол-во пакетов. (шт)
	0894 2410 061	16 мм Вставная соединительная муфта	Коричневый	25 / 250	
	0894 2410 062	16 мм Вставной отвод	Коричневый	25 / 250	
	0894 2410 063	16 мм Вставной тройник	Коричневый	25 / 250	
	0894 2410 064	16 мм вставка x Переходник 1/2 дюйма	Коричневый	25 / 250	
	0894 2410 065	16 мм вставка x Переходник 3/4 дюйма	Коричневый	25 / 250	
	0894 2410 066	16 мм вставной шаровый клапан	Коричневый	25 / 250	

Вставные фитинги 17 мм

17 мм Вставные фитинги					
Рисунок продукта	Код детали		Описание	Цвет	Детали упаковки
	Версия ЕБВА	Версия США			Кол-во пакетов. (шт)
	0800 2410 075	С 17	17 мм Вставная соединительная муфта	Коричневый	25
	0800 6410 182	EL 17	17 мм Вставной отвод	Коричневый	25
	0800 6410 288	Т 17	17 мм Вставной тройник	Коричневый	25
	0800 6410 166	СХ 17	17 мм Вставная крестовина	Коричневый	10
	0800 2410 070	ВТМА 1750	16 мм вставка x Переходник 1/2 дюйма	Коричневый	10
	0800 2410 071	ВТМА 1775	17 мм вставка x Переходник МРТ 3/4 дюйма	Коричневый	10
	0800 2410 072	ВВ 17	17 мм вставной шаровый клапан	Черный	5
	0800 6410 320	ТМА 1750	17 мм вставной тройник x Переходник МРТ 1/2 дюйма	Коричневый	10
	0800 6410 329	УМА 1775	17 мм вставка Y x Переходник МРТ 3/4 дюйма	Коричневый	10

Капельные фитинги с обжимным соединением

Рисунок продукта	Капельные фитинги с обжимным соединением				
	Код детали		Описание	Цвет	Детали упаковки Кол-во пакетов. (шт) / Кол-во в коробке. (шт)
	Версия ЕБВА	Версия США			
	0800 6410 088	СС 600	Обжимная муфта (подходят для трубок диаметром 16 мм)	Зеленый	25 / 1,000
	0800 6410 089	СС 700	Обжимная муфта (подходят для трубок диаметром 17 мм)	Черный	25 / 1,000
	0800 6410 246	RCC 6070	Обжимная Муфта переходная (16 мм до 17 мм)	Зеленый	25 / 1,000
	0800 6410 095	CEL 600	Отвод с обжимным соединением (подходят для трубок диаметром 16 мм)	Зеленый	25 / 800
	0800 6410 096	CEL 700	Отвод с обжимным соединением (подходят для трубок диаметром 17 мм)	Черный	25 / 800
	0800 6410 161	СТ 600	Тройник с обжимным соединением (подходят для трубок диаметром 16 мм)	Зеленый	15 / 480
	0800 6410 162	СТ 700	Тройник с обжимным соединением (подходят для трубок диаметром 17 мм)	Черный	15 / 480

Капельные концевые заглушки с обжимным соединением

Рисунок продукта	Капельные концевые заглушки с обжимным соединением				
	Код детали		Описание	Цвет	Детали упаковки Кол-во пакетов. (шт) / Кол-во в коробке. (шт)
	Версия ЕБВА	Версия США			
	0800 6410 101	СЕР 600	Концевая пробка с крышкой (подходит для труб диаметром 16 мм)	Зеленый	25 / 800
	0800 6410 102	СЕР 700	Концевая пробка с крышкой (подходит для труб диаметром 17 мм)	Черный	25 / 800

Капельные переходники с внешней резьбой, с обжимным соединением

Рисунок продукта	Капельные фитинги с внешней резьбой, с обжимным соединением				
	Код детали		Описание	Цвет	Детали упаковки Кол-во пакетов. (шт) / Кол-во в коробке. (шт)
	Версия ЕБВА	Версия США			
	0800 6410 113	СМАН 600	Переходник МНТ 3/4 дюйма (подходит для трубки 16 мм)	Зеленый	50 / 1,000
	0800 6410 114	СМАН 700	Переходник МНТ 3/4 дюйма (подходит для трубки 17 мм)	Черный	50 / 1,000
	0800 6410 124	СМАР 600	Переходник МНТ 3/4 дюйма (подходит для трубки 16 мм)	Зеленый	50 / 1,000
	0800 6410 125	СМАР 700	Переходник МНТ 3/4 дюйма (подходит для трубки 17 мм)	Черный	50 / 1,000
	0800 6410 121	СМАР 5-600	Переходник МНТ 1/2 дюйма (подходит для трубки 16 мм)	Зеленый	50 / 1,000
	0800 6410 122	СМАР 5-700	Переходник МНТ 1/2 дюйма (подходит для трубки 17 мм)	Черный	50 / 1,000

Поворотные капельные фитинги 3/4 дюйма с обжимным соединением

Рисунок продукта	Поворотные капельные фитинги 3/4 дюйма с обжимным соединением				
	Код детали		Описание	Цвет	Детали упаковки Кол-во пакетов. (шт) / Кол-во в коробке. (шт)
	Версия ЕБВА	Версия США			
	0800 6410 132	CSA 600CSA 600	Поворотный переходник FHT 3/4 дюйма (подходит для трубки 16 мм)	Зеленый	25 / 800
	0800 6410 133	CSA 700	Поворотный переходник FHT 3/4 дюйма (подходит для трубки 17 мм)	Черный	25 / 800
	0800 6410 151	CST 600	Поворотный тройник FHT 3/4 дюйма с фильтром (подходит для трубки 16 мм)	Зеленый	15 / 480
	0800 6410 152	CST 700	Поворотный тройник FHT 3/4 дюйма с фильтром (подходит для трубки 17 мм)	Черный	15 / 480
	0800 6410 144	CSEL 700	Поворотный отвод FHT 3/4 дюйма с фильтром (подходит для трубки 17 мм)	Черный	25 / 500

Микрокапельный фитинг

Рисунок продукта	Микрокапельный фитинг				
	Код детали		Описание	Цвет	Детали упаковки Кол-во пакетов. (шт) / Кол-во в коробке. (шт)
	Версия ЕБВА	Версия США			
	0800 2410 069	BT 250	Переходник - ершик x резьба (подходит для трубки 6 мм)	Черный	100 / 2,000
	0800 6410 321	TT 250	Переходник - резьба x резьба (подходит для трубки 6 мм)	Черный	100 / 2,000
	0800 6410 076	C 250	Соединитель - ершик x ершик (подходит для трубки 6 мм)	Черный	100 / 10,000
	0800 2410 067	BB 250	Переходник - ершик x ершик (подходит для трубки 6 мм)	Черный	100 / 5,000
	0800 6410 289	T 250	Тройник - (ершик x ершик x ершик) (подходит для трубки 6 мм)	Черный	100 / 3,000
	0800 6410 183	EL 250	Отвод - (ершик x ершик) (подходит для трубки 6 мм)	Черный	100 / 5,000
	0800 6410 197	GP 2	Пробка с двумя тупыми концами (20 / Стойка)	Черный	100 / 10,000
	0800 6410 278	SAJ	Адаптер для Форсунок Hydro-Flo™; Dial-a-Flo™; Micro-Flo™ (1/2 дюйма FIPT x 10-32 NFT)	Черный	100 / 400
	0800 6410 279	SAT	Адаптер для трубки 6 мм; (1/2 дюйма FIPT x ершик)	Черный	100 / 400
	0800 6410 251	REA	Переходник для капельного эмиттера с ершиком 6 мм (1/2 дюйма FIPT x переходник для гнезда эмиттера)	Черный	100 / 400
	0800 6410 287	ST 250	Адаптер для Dura-Flo™ JR (1/2 "FIPT x поворотный тройник с ершиком 1/4 дюйма)	Черный	100 / 300
	0800 6410 285	SEL 250	Адаптер для Dura-Flo™ JR (1/2 "FIPT x поворотный отвод с ершиком 1/4 дюйма)	Черный	100 / 300
	0800 6410 232	RA 250	Переходник удлинителя отводной трубки капельницы (1/2 дюйма FIPT x 1/2 дюйма MIPT x 6 мм зазубрина)	Черный	25 / 100

AccuFlow™ PC



Самый точный эмиттер с компенсацией давления



- ✓ Превосходная однородность потока
- ✓ Прочный самопромывающийся эмиттер
- ✓ Оптимальная компенсация давления Давление: от 1,0 до 3,4 бар
- ✓ Стойкий к ультрафиолетовому излучению
- ✓ Легко скрывается в местности
- ✓ Четкая маркировка и цветовая кодировка для облегчения идентификации

Понравилось? Вот ещё продукты, которые вам могут понравиться.



Капельный шланг
NORMA CV
Страница 45



Эмиттер с регулируемым потоком
Страница 55



Фиттинг Smart-Loc™
Страница 48



Закажите экземпляр через интернет

С компенсацией давления



Рисунок продукта	С компенсацией давления				
	Код детали		Описание	Цвет	Детали упаковки Кол-во пакетов. (шт)
	Версия ЕБВА	Версия США			
	0800 2410 065	AFPC 5	Эмиттер AccuFlow™ с компенсацией давления 2 л/ч	Синий	100
	0800 2410 061	AFPC 10	Эмиттер AccuFlow™ с компенсацией давления 4 л/ч	Черный	100
	0800 6410 063	AFPC 20	Эмиттер AccuFlow™ с компенсацией давления 8 л/ч	Красный	100
	0800 6410 420	AFPC 50	Эмиттер AccuFlow™ с компенсацией давления 19 л/ч	Песочный	100

Эмиттер с компенсацией давления

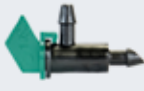

Рисунок продукта	Эмиттер с компенсацией давления				
	Код детали		Описание	Цвет	Детали упаковки Кол-во пакетов. (шт) / Кол-во в коробке. (шт)
	Версия ЕБВА	Версия США			
Dial-a-Flo™					
	0800 6410 168	DAFB 360	Регулируемый эмиттер Dial-a-Flo™; 360°; 8 потоков; 0-38 л/ч; 6 мм с ершиком	Черный	100 / 2,500
	0800 6410 167	DAFB 180	Регулируемый эмиттер Dial-a-Flo™; 360°; 5 потоков; 0-38 л/ч; 6 мм с ершиком	Черный	100 / 2,500
	0800 6410 170	DAFB FAN	Регулируемый эмиттер Dial-a-Flo™; 360°; вентиляторное распыление; 0-38 л/ч; 6 мм с ершиком	Черный	100 / 2,500
	0800 6410 169	DAFB BUB	Регулируемый эмиттер Dial-a-Flo™; зонтичное распыление; 0-95 л/ч; 6 мм с ершиком	Черный	100 / 2,500
	0800 6410 177	DAFT 360	Регулируемый эмиттер Dial-a-Flo™; 360°; 8 потоков; 0-38 л/ч; 10/32 резьба NDS	Черный	100 / 2,500
	0800 6410 176	DAFT 180	Регулируемый эмиттер Dial-a-Flo™; 180°; вентиляторное распыление; 0-38 л/ч; 10/32 резьба NDS	Черный	100 / 2,500
	0800 6410 179	DAFT FAN	Регулируемый эмиттер Dial-a-Flo™; 360°; 8 потоков; 0-38 л/ч; 10/32 резьба NDS	Черный	100 / 2,500
	0800 6410 178	DAFT BUB	Регулируемый эмиттер Dial-a-Flo™; зонтичное распыление; 0-38 л/ч; 10/32 резьба NDS	Черный	100 / 2,500
	0800 6410 173	DAFS 360	Регулируемый излучатель Dial-a-Flo™ с шестом 152,4 мм; 360°; 8 потоков; 0-38 л/ч	Черный	100 / 1,000
	0800 6410 172	DAFS 180	Регулируемый излучатель Dial-a-Flo™ с шестом 152,4 мм; 180°; 5 потоков; 0-38 л/ч	Черный	100 / 1,000
	0800 6410 171	DAFS 135	Регулируемый излучатель Dial-a-Flo™ с шестом 152,4 мм; 135°; 4 потока; 0-38 л/ч	Черный	100 / 1,000
	0800 6410 175	DAFS FAN	Регулируемый излучатель Dial-a-Flo™ с шестом 152,4 мм; 360°; вентиляторное распыление; 0-76 л/ч	Черный	100 / 1,000
	0800 6410 174	DAFS BUB	Регулируемый излучатель Dial-a-Flo™ с шестом 152,4 мм; зонтичное распыление; 0-95 л/ч	Черный	100/1,000
	0800 6410 328	VFR 90	Круговой регулируемый поточный распылитель 90°	N/A	100 / N/A
	0800 6410 326	VFR 180	Круговой регулируемый поточный распылитель 180°	N/A	100 / N/A
0800 6410 327	VFR 360	Круговой регулируемый поточный распылитель 360°	N/A	100 / N/A	

ПРОФЕССИОНАЛЬНОЕ КАПЕЛЬНОЕ ОРОШЕНИЕ



Эмиттер с компенсацией давления

Рисунок продукта	Эмиттер с компенсацией давления		Описание	Цвет	Детали упаковки Кол-во пакетов. (шт) / Кол-во в коробке. (шт)
	Код детали				
	Версия ЕБВА	Версия США			
Super-Flo™					
	0800 6410 294	TAE 10	Разборный эмиттер Super-Flo™, 4 л/ч; безвихревой поток	Черный	100 / 2,000
	0800 6410 295	TAE 20	Разборный эмиттер Super-Flo™, 8 л/ч; безвихревой поток	Зеленый	100 / 2,000
	0800 6410 296	TAE 40	Разборный эмиттер Super-Flo™, 15 л/ч; безвихревой поток	Желтый	100 / 2,000
Mini-Flo™					
	0800 6410 214	MIL 5	Встроенный эмиттер Mini-Flo™, 2 л/ч	Красный	100 / 2,000
	0800 6410 213	MIL 10	Встроенный эмиттер Mini-Flo™, 4 л/ч	Черный	100 / 2,000
Hydro-Flo™					
	0800 6410 322	VF	Регулируемая форсунка (только корпус) Hydro-Flo™; 0-95 л/ч	Черный	100 / 500
	0800 6410 324	VF 360	Регулируемая форсунка Hydro-Flo™ (распыление 360° по паттерну - поточное, вставка 10-32 NFT); 0-95 л/ч	Черный	100 / 500
	0800 6410 323	VF 180	Регулируемая форсунка Hydro-Flo™ (распыление 180° по паттерну - вентиляторное, вставка 10-32 NFT); 0-95 л/ч	Черный	100 / 500
	0800 6410 325	VF 90	Регулируемая форсунка Hydro-Flo™ (распыление 90° по паттерну - вентиляторное, вставка 10-32 NFT); 0-95 л/ч	Черный	100 / 500
	0800 6410 316	TFC 360	12-ти палый распылитель Hydro-Flo™; крышка-360°	Черный	100 / 2,500
	0800 6410 314	TFC 180	Вентиляторный распылитель Hydro-Flo™; крышка-180°	Черный	100 / 2,500
	0800 6410 317	TFC 90	Вентиляторный распылитель Hydro-Flo™; крышка-90°	Черный	100 / 2,500
	0800 6410 315	TFC 33	Вентиляторный распылитель Hydro-Flo™; без крышки	Черный	100 / 2,500
	0800 6410 309	TFB 30	Форсунка Hydro-Flo™ на базе сопел 0.8 мм	Черный	100 / 2,500
	0800 6410 310	TFB 40	Форсунка Hydro-Flo™ на базе сопел 1.0 мм	Синий	100 / 2,500
	0800 6410 311	TFB 50	Форсунка Hydro-Flo™ на базе сопел 1.3 мм	Зеленый	100 / 2,500
	0800 6410 312	TFB 60	Форсунка Hydro-Flo™ на базе сопел 1.5 мм	Красный	100 / 2,500
	0800 6410 313	TFB 70	Форсунка Hydro-Flo™ на базе сопел 1.5 мм	Белый	100 / 2,500
	0800 6410 301	TF 436	Монолитный вентиляторный распылитель Hydro-Flo™ 360°; на базе сопел 1.0 мм	Синий	100 / 2,500
	0800 6410 304	TF 536	Монолитный вентиляторный распылитель Hydro-Flo™ 360°; на базе сопел 1.3 мм	Зеленый	100 / 2,500
	0800 6410 307	TF 636	Монолитный вентиляторный распылитель Hydro-Flo™ 360°; на базе сопел 1.5 мм	Красный	100 / 2,500
	0800 6410 298	TF 318	Монолитный вентиляторный распылитель Hydro-Flo™ 180°; на базе сопел 0.8 мм	Черный	100 / 2,500
	0800 6410 300	TF 418	Монолитный вентиляторный распылитель Hydro-Flo™ 180°; на базе сопел 1.0 мм	Синий	100 / 2,500
	0800 6410 303	TF 518	Монолитный вентиляторный распылитель Hydro-Flo™ 180°; на базе сопел 1.3 мм	Зеленый	100 / 2,500
	0800 6410 306	TF 618	Монолитный вентиляторный распылитель Hydro-Flo™ 180°; на базе сопел 1.5 мм	Красный	100 / 2,500
	0800 6410 299	TF 39	Монолитный вентиляторный распылитель Hydro-Flo™ 90°; на базе сопел 0.8 мм	Черный	100 / 2,500
	0800 6410 302	TF 49	Монолитный вентиляторный распылитель Hydro-Flo™ 90°; на базе сопел 1.0 мм	Синий	100 / 2,500
0800 6410 305	TF 59	Монолитный вентиляторный распылитель Hydro-Flo™ 90°; на базе сопел 1.3 мм	Зеленый	100 / 2,500	
0800 6410 308	TF 69	Монолитный вентиляторный распылитель Hydro-Flo™ 90°; на базе сопел 1.5 мм	Красный	100 / 2,500	

КАПЕЛЬНЫЕ ЭМИТТЕРЫ

Рисунок продукта	Эмиттер с компенсацией давления				
	Код детали		Описание	Цвет	Детали упаковки Кол-во пакетов. (шт) / Кол-во в коробке. (шт)
	Версия ЕБВА	Версия США			
Micro-Flo™					
	0800 6410 207	MFA	Регулируемый микро-спринклер Micro-Flo™ с отсечкой (вставка 10-32 NFT); 0-95 л/ч	Красный	50 / 300
Tri-Flo™					
	0800 6410 319	TF 69	Трех-поточный распылитель Tri-Flo™; 90° по паттерну	Синий	100 / 2,000
	0800 6410 318	TF 16	Трех-поточный распылитель Tri-Flo™; 160° по паттерну	Зеленый	100 / 2,000

Устройства поддержания постоянного потока

Рисунок продукта	Устройства поддержания постоянного потока				
	Код детали		Описание	Цвет	Детали упаковки Кол-во пакетов. (шт) / Кол-во в коробке. (шт)
	Версия ЕБВА	Версия США			
Cuatro-Flo™					
	0800 6410 107	CFL 2	Барботер Cuatro-Flo™ с компенсацией давления; 8 л/ч / выводной барботер; 4 поворотных выхода с ершиками, 1/2 дюйма FIPT	Синий	25 / 100
	0800 6410 109	CFL 6	Барботер Cuatro-Flo™ с компенсацией давления; 23 л/ч / выводной барботер; 4 поворотных выхода с ершиками, 1/2 дюйма FIPT	Черный	25 / 100
	0800 6410 106	CFL 10	Барботер Cuatro-Flo™ с компенсацией давления; 38 л/ч / выводной барботер; 4 поворотных выхода с ершиками, 1/2 дюйма FIPT	Красный	25 / 100
	0800 6410 108	CFL 20	Барботер Cuatro-Flo™ с компенсацией давления; 76 л/ч / выводной барботер; 4 поворотных выхода с ершиками, 1/2 дюйма FIPT	Зеленый	25 / 100
Эмиттер Drip Star™					
	0800 6410 180	DS 10	С компенсацией давления Эмиттер Drip Star™, 4 л/ч; 6 портов; 1/2 дюйма FIPT	Красный	25 / 100
Maxi-Flo™					
	0800 6410 210	MFBL 2	Барботер Maxi-Flo™ с компенсацией давления; 8 л/ч / выводной барботер; 6 поворотных выходов с ершиками, 1/2 дюйма FIPT	Синий	25 / 100
	0800 6410 212	MFBL 6	Барботер Maxi-Flo™ с компенсацией давления; 23 л/ч / выводной барботер; 6 поворотных выходов с ершиками, 1/2 дюйма FIPT	Черный	25 / 100
	0800 6410 209	MFBL 10	Барботер Maxi-Flo™ с компенсацией давления; 38 л/ч / выводной барботер; 6 поворотных выходов с ершиками, 1/2 дюйма FIPT	Красный	25 / 100
	0800 6410 211	MFBL 20	Барботер Maxi-Flo™ с компенсацией давления; 76 л/ч / выводной барботер; 6 поворотных выходов с ершиками, 1/2 дюйма FIPT	Зеленый	25 / 100

Устройства поддержания регулируемого потока

Рисунок продукта	Устройства поддержания регулируемого потока				
	Код детали		Описание	Цвет	Детали упаковки Кол-во пакетов. (шт) / Кол-во в коробке. (шт)
	Версия ЕБВА	Версия США			
Hydroport™					
	0800 6410 201	HPAM 4	Регулируемый коллектор Hydroport™ с 4 выходами; 0-76 л/ч; регулируемый поток; 1/2 дюйма FIPT	Черный	10 / 30
	0800 6410 202	HPAM 8	Регулируемый коллектор Hydroport™ с 8 выходами; 0-76 л/ч; регулируемый поток; 1/2 дюйма FIPT	Черный	10 / 30

ПРОФЕССИОНАЛЬНОЕ КАПЕЛЬНОЕ ОРОШЕНИЕ

Технический данные

Эмиттер Hydro-Flo™				Эмиттер Micro-Flo™		Dial-a-Flo™ эмиттер	
Радиус (м)	Расход			Радиус (м)	Расход	Версия ЕБВА	Паттерн
	0800 6410 325	0800 3410 323	0800 6410 324				
0,3	-	-	15.1 л/ч	0,3	-	0800 6410 168, 0800 6410 173, 0800 6410 177	✳
0,6	-	24.6 л/ч	24.6 л/ч	0,6	-		
0,9	46.9 л/ч	31.4 л/ч	29.5 л/ч	0,9	17.8 л/ч	0800 6410 167, 0800 6410 172, 0800 6410 176	⌵
1,2	54.9 л/ч	38.6 л/ч	39.7 л/ч	1,2	25.0 л/ч		
1,5	61.3 л/ч	45.8 л/ч	48.1 л/ч	1,5	31.0 л/ч	0800 6410 170, 0800 6410 175, 0800 6410 179	●
1,8	70.4 л/ч	54.9 л/ч	56.0 л/ч	1,8	37.1 л/ч		
2,1	76.1 л/ч	64.7 л/ч	63.6 л/ч	2,1	42.8 л/ч	0800 6410 171	⌵
2,4	87.1 л/ч	82.5 л/ч	68.1 л/ч	2,4	50.0 л/ч	0800 6410 169, 0800 6410 174, 0800 6410 178	●
2,7	95.8 л/ч	99.9 л/ч	80.3 л/ч	2,7	56.0 л/ч		
3,0	104.5 л/ч	-	89.0 л/ч	3,0	62.1 л/ч		
3,3	110.9 л/ч	-	96.9 л/ч				
3,6	-	-	104.5 л/ч				

Стандартный образец: 0800 6410 168, 0800 6410 173, 0800 6410 177

Позиция	1.38 бар		2.07 бар		2.76 бар	
	Расход (л/ч)	Радиус (мм)	Расход (л/ч)	Радиус (мм)	Расход (л/ч)	Радиус (мм)
0	0	0	0	0	0	0
1	6,8	0	8,7	0	10,2	0
2	9,1	0	11,7	0	13,2	50,8
3	11,4	0	14,8	50,8	17,4	76,2
4	14,0	50,8	18,2	76,2	21,2	101,6
5	16,7	76,2	21,6	101,6	25,4	127
6	18,9	101,6	24,6	152,4	28,8	203,2
7	21,2	127	27,3	177,8	31,8	254
8	23,5	152,4	30,7	228,6	34,4	304,8
1+	26,5	177,8	34,4	279,4	39,4	355,6
2+	29,9	228,6	39,0	304,8	44,3	406,4

КАПЕЛЬНЫЕ ЭМИТТЕРЫ

Версия: 0800 6410 167, 0800 3410 172, 0800 6410 176

Позиция	1.38 бар		2.07 бар		2.76 бар	
	Расход (л/ч)	Радиус (мм)	Расход (л/ч)	Радиус (мм)	Расход (л/ч)	Радиус (мм)
0	0	0	0	0	0	0
1	6,8	101,6	8,7	152,4	10,2	228,6
2	9,1	177,8	11,7	254	13,2	330,2
3	11,4	228,6	14,8	330,2	17,4	457,2
4	14,0	279,4	18,2	406,4	21,2	609,6
5	16,7	330,2	21,6	482,6	25,4	762
6	18,9	381	24,6	609,6	28,8	889
7	21,2	457,2	27,3	685,8	31,8	1016
8	23,5	533,4	30,7	762	34,4	1117,6
1+	26,5	609,6	34,4	838,2	39,4	1168,4
2+	29,9	660,4	39,0	914,4	44,3	1219,2

Версия: 0800 6410 170, 0800 6410 175, 0800 6410 179

Позиция	1.38 бар		2.07 бар		2.76 бар	
	Расход (л/ч)	Радиус (мм)	Расход (л/ч)	Радиус (мм)	Расход (л/ч)	Радиус (мм)
0	0	0	0	0	0	0
1	14,4	0	18,9	0	22,0	0
2	23,8	0	31,0	304,8	36,0	457,2
3	36,0	457,2	46,9	609,6	54,1	914,4
4	40,1	533,4	51,5	762	60,6	1066,8
5	43,2	609,6	56,0	914,4	64,7	1219,2
6	45,8	685,8	59,1	1066,8	68,5	1371,6
7	49,2	762	62,5	1219,2	71,9	1447,8
8	51,1	838,2	64,7	1320,8	75,7	1498,6
1+	53,0	889	68,5	1371,6	79,1	1549,4
2+	54,1	914,4	70,8	1422,4	81,8	1574,8

02.



ПРОФЕССИОНАЛЬНОЕ КАПЕЛЬНОЕ ОРОШЕНИЕ

Версия: 0800 6410 169, 0800 6410 174, 0800 6410 178

Позиция	1.38 бар		2.07 бар		2.76 бар	
	Расход (л/ч)	Радиус (мм)	Расход (л/ч)	Радиус (мм)	Расход (л/ч)	Радиус (мм)
0	0	0	0	0	0	0
1	14,4	0	18,9	0	22,0	0
2	23,8	0	31,0	0	36,0	0
3	36,0	0	46,9	0	54,1	25,4
4	40,1	0	51,5	25,4	60,6	50,8
5	43,2	25,4	56,0	25,4	64,7	76,2
6	45,8	25,4	59,1	50,8	68,5	76,2
7	49,2	25,4	62,5	50,8	71,9	101,6
8	51,1	25,4	64,7	76,2	75,7	101,6
1+	53,0	50,8	68,5	76,2	79,1	127
2+	54,1	50,8	70,8	101,6	81,8	127

Расход (л/ч)

Модель	Версия ЕБВА	0.69 бар	1.03 бар	1.38 бар	1.38 бар	2.07 бар	2.76 бар	4.14 бар	5.52 бар
Барботер Maxi-Flo™	0800 6410 210			8.3 л/ч	8.7 л/ч	9.1 л/ч	9.5 л/ч	9.8 л/ч	9.8 л/ч
	0800 6410 212			24.6 л/ч	24.23.8 л/ч	26.1 л/ч	29.1 л/ч	34.4 л/ч	36.0 л/ч
	0800 6410 209			34.1 л/ч	36.7 л/ч	39.4 л/ч	43.9 л/ч	53.4 л/ч	57.9 л/ч
	0800 6410 211			62.1 л/ч	67.0 л/ч	71.9 л/ч	83.7 л/ч	101.1 л/ч	106.7 л/ч
Hydroport™	0800 6410 201	26.5 л/ч (макс.)	37.9 л/ч (макс.)	45.2 л/ч (макс.)	49.2 л/ч (макс.)	53.0 л/ч (макс.)	60.6 л/ч (макс.)	75.7 л/ч (макс.)	
	0800 6410 202	26.5 л/ч (макс.)	37.9 л/ч (макс.)	45.2 л/ч (макс.)	49.2 л/ч (макс.)	53.0 л/ч (макс.)	60.6 л/ч (макс.)	75.7 л/ч (макс.)	
Барботер Cuatro-Flo™	0800 6410 107			6.8 л/ч	7.2 л/ч	7.6 л/ч	8.3 л/ч	9.5 л/ч	9.5 л/ч
	0800 6410 109			24.6 л/ч	26.1 л/ч	26.5 л/ч	29.5 л/ч	33.7 л/ч	37.9 л/ч
	0800 6410 106			28.7 л/ч	32.6 л/ч	36.7 л/ч	41.6 л/ч	50.3 л/ч	56.8 л/ч
	0800 6410 108			51.9 л/ч	56.8 л/ч	62.5 л/ч	71.2 л/ч	84.0 л/ч	95.8 л/ч
Эмиттер Super-Flo™	0800 6410 294	2.1 л/ч	2.6 л/ч	3.0 л/ч	3.4 л/ч	3.7 л/ч			
	0800 6410 295	5.1 л/ч	6.1 л/ч	6.9 л/ч	8.0 л/ч	9.0 л/ч			
	0800 6410 296	9.0 л/ч	11.0 л/ч	12.6 л/ч	14.0 л/ч	15.0 л/ч			
Drip Star™	0800 6410 180			3.8 л/ч	4.2 л/ч	4.5 л/ч	4.5 л/ч	5.3 л/ч	4.5 л/ч

Модель	Версия ЕБВА	Патент
Спрей-стик Tri-Flo™	0800 6410 319	
	0800 6410 318	

КАПЕЛЬНЫЕ ЭМИТТЕРЫ

Расход (л/ч) / Радиус (м)

Модель	Версия ЕБВА	1.03 бар		1.38 бар		1.73 бар		2.07 бар	
		Расход (л/ч)	Радиус (мм)	Расход (л/ч)	Радиус (мм)	Расход (л/ч)	Радиус (мм)	Расход (л/ч)	Радиус (мм)
Форсунка Hydro-Flo™	0800 6410 309 (Черный)	18,2	1,5	20,8	1,8	23,5	2,1	25,7	2,4
	0800 6410 310 (синий)	33,3	2,1	39,4	2,4	44,3	2,4	48,8	2,7
	0800 6410 311 (Зеленый)	52,2	2,4	59,8	2,7	67,0	2,7	73,8	3,0
	0800 6410 312 (Красный)	75,7	2,4	88,2	2,7	99,6	3,0	109,4	3,4
	0800 6410 313 (Белый)	124,5	2,7	142,3	3,0	160,9	3,4	176,4	3,7
	0800 6410 301 (Синий)	33,3	1,4	39,4	1,5	44,3	1,7	48,8	1,7
	0800 6410 304 (Зеленый)	52,2	1,5	59,8	1,7	67,0	1,8	73,8	1,8
	0800 6410 307 (Красный)	75,7	1,5	88,2	1,7	99,6	1,8	109,4	2,0
	0800 6410 298 (Черный)	18,2	0,9	20,8	1,1	23,5	1,2	25,7	1,4
	0800 6410 300 (Синий)	33,3	1,1	39,4	1,2	44,3	1,4	48,8	1,5
	0800 6410 303 (Зеленый)	52,2	1,2	59,8	1,4	67,0	1,5	73,8	1,7
	0800 6410 306 (Красный)	75,7	1,4	88,2	1,5	99,6	1,7	109,4	1,8
	0800 6410 299 (Черный)	18,2	1,2	20,8	1,4	23,5	1,7	25,7	1,8
	0800 6410 302 (Синий)	33,3	1,4	39,4	1,5	44,3	1,7	48,8	1,8
	0800 6410 305 (Зеленый)	52,2	1,4	59,8	1,7	67,0	1,8	73,8	2,0
	0800 6410 308 (Красный)	76,5	1,5	88,2	1,7	99,6	1,8	109,4	2,0
Спрей-стик Tri-Flo™	0800 6410 319 - низкий	18,2	0,3	20,1	0,5	22,7	0,6		
	0800 6410 319 - средний	26,9	0,5	29,9	0,6	34,1	0,8		
	0800 6410 319 - высокий	36,0	0,9	40,1	1,1	45,4	1,2		
	0800 6410 318 - низкий	26,9	0,5	29,9	0,6	34,1	0,8		
	0800 6410 318 - средний	36,0	0,8	40,1	0,9	45,4	1,1		
	0800 6410 318 - высокий	54,1	1,1	60,2	1,2	68,1	1,4		

Модель	Версия ЕБВА	Паттерн
Форсунка Hydro-Flo™	0800 6410 316	
	0800 6410 314, 0800 6410 298, 0800 6410 300, 0800 6410 303, 0800 6410 306	
	0800 6410 317, 0800 6410 299, 0800 6410 302, 0800 6410 305, 0800 6410 308	
	0800 6410 301, 0800 6410 304, 0800 6410 307	
	0800 6410 315	

Капельная фурнитура

Симметричный штанообразный фильтр с регулировкой давления

Рисунок продукта	Симметричный штанообразный фильтр с регулировкой давления				
	Код детали		Описание	Цвет	Детали упаковки Кол-во пакетов. (шт) / Кол-во в коробке. (шт)
	Версия ЕБВА	Версия США			
	0800 6410 225	PRYF 30	Фильтр с регулировкой давления; 2.1 бар; резьба 3/4 дюйма	Черный	1 / 5
	0800 6410 226	PRYF 40	Фильтр с регулировкой давления; 2.8 бар; резьба 1 дюйм	Черный	1 / 5

Регуляторы давления

Рисунок продукта	Регуляторы давления				
	Код детали		Описание	Цвет	Детали упаковки Кол-во пакетов. (шт) / Кол-во в коробке. (шт)
	Версия ЕБВА	Версия США			
	0800 6410 222	PR 20	Регулятор давления FIPT 3/4 дюйма (диапазон расхода 0,4 - 30 л / мин); 1,4 бар	Черный	10 / 50
	0800 6410 223	PR 30	Регулятор давления FIPT 3/4 дюйма (диапазон расхода 0,4 - 30 л / мин); 2,1 бар	Черный	10 / 50
	0800 6410 224	PRM 30	Регулятор давления FIPT 3/4 дюйма (диапазон расхода 15 - 76 л / мин); 2,1 бар	Черный	10 / 50

Конструкции с использованием стойки

Рисунок продукта	Конструкции с использованием стойки				
	Код детали		Описание	Цвет	Детали упаковки Кол-во пакетов. (шт)
	Версия ЕБВА	Версия США			
	0800 6410 290	TA 24-4	Конструкция, состоящая из виниловой трубки диаметром 60 см, соединителя и пластиковой стойки 30 см (без форсунки)	Черный	200
	0800 6410 291	TA 24-4	Конструкция Dial-a-Flo™ эмиттерная, состоящая из виниловой трубки диаметром 60 см, соединителя и пластиковой стойки 30 см	Черный	200
	0800 6410 292	TA 24-4	Конструкция форсунок, состоящая из регулируемого спринклера Micro-Flo™, 60-сантиметровой виниловой трубки с соединителем и 30-сантиметровой пластиковой стойки	Черный	200
	0800 6410 293	TA 24-4	Конструкция, состоящая из виниловой трубки диаметром 60 см с коннектором, клапана для регулировки потока и пластикового стержня 30 см	Черный	200

Автоматические промывочные клапаны



Рисунок продукта	Автоматические промывочные клапаны				
	Код детали		Описание	Цвет	Детали упаковки Кол-во пакетов. (шт) / Кол-во в коробке. (шт)
	Версия ЕБВА	Версия США			
	0800 6410 194	FVA 600	Автоматический промывочный клапан - закрывается при 0,5 ба (подходит для трубки 16 мм)	Зеленый	25 / 500
	0800 6410 195	FVA 700FVA 700	Автоматический промывочный клапан - закрывается при 0,5 ба (подходит для трубки 17 мм)	Черный	25 / 500

Рисунок 8 Концевые заглушки

Рисунок продукта	Рисунок 8 Концевые заглушки		Описание	Цвет	Детали упаковки Кол-во пакетов. (шт) / Кол-во в коробке. (шт)
	Код детали				
	Версия ЕБВА	Версия США			
	0800 6410 184	F 870	Рисунок 8 Концевая пробка (подходит для трубок от 16 мм до 18 мм)	Черный	25 / 500

Дерновые скобы

Рисунок продукта	Дерновые скобы		Описание	Цвет	Детали упаковки Кол-во пакетов. (шт)
	Код детали				
	Версия ЕБВА	Версия США			
	0800 6410 370	FW6 / 100	Дерновые скобы 150 мм с плоским верхом	N/A	100
	0800 6410 373	SW6 / 100	Дерновые скобы 150 мм с округлым верхом	N/A	100

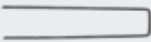
Стойки

Рисунок продукта	Стойки		Описание	Цвет	Детали упаковки Кол-во пакетов. (шт) / Кол-во в коробке. (шт)
	Код детали				
	Версия ЕБВА	Версия США			
	0800 6410 271	S 6	Стойка пластиковая 150 мм	Черный	100 / 3,000
	0800 6410 272	S 7	150 мм пластиковая стойка для крепления труб с внешним диаметром от 16 до 18 мм	Черный	50 / 700

Ручные краны

Рисунок продукта	Краны		Описание	Цвет	Детали упаковки Кол-во пакетов. (шт) / Кол-во в коробке. (шт)
	Код детали				
	Версия ЕБВА	Версия США			
	0800 6410 215	MV 25	Кран регулирования расхода 1/4 дюйма (ершик х ершик) (подходит для трубки 4 мм)	Черный	100 / 500
	0800 6410 216	MVT 25	Кран регулирования расхода 1/4 дюйма (резьба х резьба) (подходит для отводной трубки от 4 мм до 7 мм; используются с трубками 4 мм)	Черный	100 / 500
	0800 2410 073	BV 75	Шаровой кран FHT 3/4 дюйма х MHT 3/4 дюйма	Черный	25 / 150

ПРОФЕССИОНАЛЬНОЕ КАПЕЛЬНОЕ ОРОШЕНИЕ

Воздушные / вакуумные клапаны

Рисунок продукта	Воздушные / вакуумные клапаны		Описание	Цвет	Детали упаковки Кол-во пакетов. (шт) / Кол-во в коробке. (шт)
	Код детали				
	Версия ЕБВА	Версия США			
	0800 6410 383	AVRV 50	Клапан выпуска воздуха / вакуума 1/2 дюйма (вход 1/2дюйма MIPT)	Черный	25 / 100

Дырокол

Рисунок продукта	Дырокол		Описание	Цвет	Детали упаковки Кол-во пакетов. (шт) / Кол-во в коробке. (шт)
	Код детали				
	Версия ЕБВА	Версия США			
	0800 6410 199	HP 100	Дырокол для фитингов 3.2 мм	Синий	10 / 150
	0800 6410 200	HP 125	Дырокол для PC Plus™; Multi-Flo™; Aqua-Flo™; Dial-a-Flo™; Super-Flo™; Misti-Flo™ и фитингов 6 мм	Зеленый	10 / 150

Распределительные и подающие трубопроводы



Рисунок продукта	Трубопроводы		Описание	Цвет	Детали упаковки Размер в свернутом виде (м)
	Код детали				
	Версия ЕБВА	Версия США			
	0800 6410 340	A 660BR / 250S	Полиэтиленовая трубка 17 мм, 75 м в свернутом виде	Коричневый	75
	0800 6410 341	A 660BR / 250S	Полиэтиленовая трубка 17 мм, 150 м в свернутом виде	Коричневый	150
	0800 6410 332	A 250 / 1000B	Полиэтиленовая трубка 1/4 дюйма (6 мм) в ведре, 300 м в свернутом виде	Черный	300
	0800 6410 425	A 250 / 1000	Полиэтиленовая трубка 1/4 дюйма (6 мм), 300 м в свернутом виде	Черный	300
	0800 6410 422	A 250V / 1000B	Виниловая трубка 1/4 дюйма (6 мм) в ведре, 300 м в свернутом виде	Черный	300

Дополнительная оросительная фурнитура

Поворотная труба

Рисунок продукта	Поворотная труба				
	Код детали		Описание	Цвет	Детали упаковки
	Версия ЕБВА	Версия США			Размер в свернутом виде (м)
	0800 2460 001	SRP FLEX / 100SH	1/2 "Super Flexee™ Поворотная отводная труба (внутренний диаметр 12,5 мм x внешний диаметр 17,5 мм), в термоусадочной упаковке	Черный	30

Ландшафтные спринклеры

Рисунок продукта	Ландшафтные спринклеры				
	Код детали		Описание	Цвет	Детали упаковки
	Версия ЕБВА	Версия США			Кол-во пакетов. (шт)
Фитинги для поворотной трубы					
	0800 2460 005	FPA-0500	Переходник для поворотной трубы с наружной резьбой 1/2 дюйма с ершиком	N/A	50
	0800 2460 006	FPA-0750	Переходник для поворотной трубы с наружной резьбой 3/4 дюйма с ершиком	N/A	250
	0800 2460 007	FPC-0490	Соединитель для поворотной трубы ершик x ершик	N/A	250
	0800 2460 008	FPE-0500	Отвод для поворотной трубы с наружной резьбой 1/2 дюйма с ершиком	N/A	400
	0800 2460 009	FPE-0750	Переходник для поворотной трубы с наружной резьбой 3/4 дюйма с ершиком	N/A	250
	0800 2460 010	FPT-0500	Тройник для поворотной трубы с наружной резьбой 1/2 дюйма x ершик x ершик	N/A	500
Сливной клапан антифриза					
	0800 6410 375	AFD-0500	Сливной клапан антифриза с фильтром 1/2 дюйма x 1/2 дюйма МПТ	N/A	200

Подвижные соединения

Рисунок продукта	Подвижные соединения				
	Код детали		Описание	Цвет	Детали упаковки
	Версия ЕБВА	Версия США			Кол-во пакетов. (шт)
	0800 6410 380	TSA-1000-BB	1 дюйм (BSP x BSP)	Серый	25

03 Коробки для клапанов



Коробки для клапанов NDS охватывают широкий спектр размеров от круглых коробок 6 дюймов до прямоугольных коробок 17 x 30 дюймов. В наличии крышки черного, зеленого, фиолетового, коричневого и песочного цвета

и оснащены контрольным клапаном для орошения или работы с рециркуляционной водой. Все коробки и крышки NDS содержат ингибиторы ультрафиолетового излучения, обеспечивающие долговечность и работоспособность под прямыми солнечными лучами.



Категории и основные продукты



NDS® Серия Pro-Spec™

НОВИНКА

Рыночное качество следующего поколения

- Превосходная производительность и долговечность
- Уровень характеристик, подходящий для профессионального применения
- На крышку наносится маркировка "контрольный оросительный клапан" (ICV) или для работы с рециркуляционной водой.
- Доступны различные цветовые решения
- Стойкость к ультрафиолетовому излучению

[Страница 66](#)



NDS® Стандартная Серия

Промышленное / Домашнее применение

- На крышку наносится маркировка "контрольный оросительный клапан" (ICV) или для работы с рециркуляционной водой.
- Накручиваемая крышка обеспечивает легкое снятие с круглых коробок диаметром 6 дюймов.
- Доступны различные цветовые решения
- Стойкость к ультрафиолетовому излучению

[Страница 72](#)

СЕРИЯ NDS® PRO-SPEC™



НОВИНКА

Превосходная прочность с уникальными гофрированными боковинами 

- ✓ Гофрированные боковины обеспечивают более высокую прочность
- ✓ Встроенная гайка для возможного крепления на болтах
- ✓ Клапанные коробки для коммерческого применения в соответствии со спецификациями
- ✓ Высокая стойкость к ультрафиолетовому излучению предотвращает обесцвечивание и появление трещин
- ✓ Усиленные крышки для более высоких нагрузок
- ✓ Крышки "внахлест" предотвращают оседание грязи и травы между корпусом и крышкой

Понравилось? Вот ещё продукты, которые вам могут понравиться.



Газонные решётки EZ Roll™

Страница 80



NORMA PN 10

Страница 20



Капельные шланг NORMA PC

Страница 44



Закажите экземпляр через интернет

Техническая информация



Применение и материал

Применение: Серия NDS Pro-Spec™ - это следующее поколение клапанных блоков коммерческого класса, которые идеально подходят для рынка спецификаций.

Материал: ударопрочная конструкция из конструкционного пенополиэтилена высокой плотности, полученная методом литья под давлением.

ПРИМЕЧАНИЕ. См. Описание набора на коробке и на крышке, чтобы определить комплекты с болтом. Если болта нет - надо его заказывать самостоятельно.

10-дюймовые круглые гофрированные клапанные коробки NDS Pro-Spec™

Конический корпус с минимальной толщиной стенки 6 мм. Область крепления крышки имеет 8 структурных опорных ребер на обратной стороне. Нижняя часть корпуса имеет фланец 12 мм. 10-дюймовая круглая крышка имеет среднюю толщину 8 мм.

10-дюймовые круглые гофрированные клапанные коробки NDS Pro-Spec™							
Рисунок продукта	Код детали		Описание	Цвет		Размер (Ø см)	Детали упаковки Кол-во стеллажей (шт)
	Версия ЕБВА	Версия США		Коробка	Крышка		
	Коробка и крышка						
	0800 2730 001	311BCB	10-дюймовая круглая гофрированная коробка; круглая крышка внахлест с болтом - ICV	Black	Green	25	132
	0800 2730 002	311BCBBLK	10-дюймовая круглая гофрированная коробка; круглая крышка внахлест с болтом - ICV	Black	Black	25	132
	0800 2730 003	312BCB	10-дюймовая круглая гофрированная коробка; круглая крышка внахлест с болтом - ICV	Green	Green	25	132
	0800 2730 004	312BCBSAND	10-дюймовая круглая гофрированная коробка; круглая крышка внахлест с болтом - ICV	Gold	Green	25	132
	0800 2730 005	312PBCBR	10-дюймовая круглая гофрированная коробка; круглая крышка внахлест с болтом - для работы с рециркуляционной водой	Purple	Purple	25	132
	0800 2730 006	311BCR	10-дюймовая круглая гофрированная коробка; круглая крышка внахлест - для работы с рециркуляционной водой	Black	Purple	25	132
	0800 2730 007	312BCRBLK	10-дюймовая круглая гофрированная коробка; круглая крышка внахлест - для работы с рециркуляционной водой	Black	Black	25	132
	0800 2730 008	312BCRG	10-дюймовая круглая гофрированная коробка; круглая крышка внахлест - для работы с рециркуляционной водой	Green	Green	25	132
	Только крышка						
	0800 2730 009	311C	10-дюймовая круглая крышка внахлест - ICV	Green	Green	25	200
	0800 2730 010	311C BLK	10-дюймовая круглая крышка внахлест - ICV	Black	Black	25	200
	0800 2730 011	311C BRN	10-дюймовая круглая крышка внахлест - ICV	Brown	Black	25	200
	0800 2730 012	311CSAND	10-дюймовая круглая крышка внахлест - ICV	Gold	Black	25	200
	0800 2730 013	311CR	10-дюймовая круглая крышка внахлест - для работы с рециркуляционной водой	Purple	Purple	25	200
	0800 2730 014	311CRG	10-дюймовая круглая крышка внахлест - для работы с рециркуляционной водой	Green	Green	25	200
	Только коробка						
0800 2730 015	311B	10-дюймовая круглая	Black	Black	25	132	
0800 2730 016	312B	гофрированная коробка 10-	Green	Green	25	132	
0800 2730 017	312PB	дюймовая круглая	Purple	Purple	25	132	
		гофрированная коробка					
		10-дюймовая круглая гофрированная коробка					
БОЛТ							
0800 2740 031	113BB	Болт из нержавеющей стали 2 1/2 дюйма x 3/8 дюйма	Steel	N/A	N/A	600 шт. / Кор.	

КОРОБКИ ДЛЯ КЛАПАНОВ

Прямоугольные клапанные коробки NDS Pro-Spec™ 14 x 19 дюймов

Корпус NDS Pro-Spec™ 14 "x 19" имеет коническую форму и имеет минимальную толщину стенок 5 мм. Корпус имеет двойную стенку в области верхней крышки с минимальной толщиной 5 мм. Область крепления крышки имеет 8 структурных опорных ребер на обратной стороне, каждое из которых имеет минимальную толщину 5 мм. Нижняя часть корпуса имеет фланец 12 мм. Крышка имеет среднюю толщину 5 мм. Клапанная коробка стандартно оснащена латунной гайкой 3/8 дюйма для крепления на болтах.

Прямоугольные клапанные коробки NDS Pro-Spec™ 14 x 19 дюймов							
Рисунок продукта	Код детали		Описание	Цвет Коробка	Крышка	Размер (Ш x Д x В см)	Детали упаковки Кол-во стеллажей (шт)
	Версия ЕБВА	Версия США					
	Коробка и крышка						
	0800 2730 018	313BCB	Гофрированная коробка 14 x 19 x 12 дюймов; крышка внахлест с болтом - ICV			36 x 48 x 30	84
	0800 2730 019	313BCBBLK	Гофрированная коробка 14 x 19 x 12 дюймов; крышка внахлест с болтом - ICV			36 x 48 x 30	84
	0800 2730 020	314BCB	Гофрированная коробка 14 x 19 x 12 дюймов; крышка внахлест с болтом - ICV			36 x 48 x 30	84
	0800 2730 021	314BCBSAND	Гофрированная коробка 14 x 19 x 12 дюймов; крышка внахлест с болтом - ICV			36 x 48 x 30	84
	0800 2730 022	313BCBR	Гофрированная коробка 14 x 19 x 12 дюймов; крышка внахлест с болтом - для работы с рециркуляционной водой			36 x 48 x 30	84
	0800 2730 023	313BCBRBLK	Гофрированная коробка 14 x 19 x 12 дюймов; крышка внахлест с болтом - для работы с рециркуляционной водой			36 x 48 x 30	84
	0800 2730 024	313BCBRG	Гофрированная коробка 14 x 19 x 12 дюймов; крышка внахлест с болтом - для работы с рециркуляционной водой			36 x 48 x 30	84
	0800 2730 025	314BCBRG	Гофрированная коробка 14 x 19 x 12 дюймов; крышка внахлест с болтом - для работы с рециркуляционной водой			36 x 48 x 30	84
	0800 2730 026	314PBCBR	Гофрированная коробка 14 x 19 x 12 дюймов; крышка внахлест с болтом - для работы с рециркуляционной водой			36 x 48 x 30	84
Только крышка							
0800 2730 027	313C	14 x 19 крышка внахлест - ICV			36 x 48	300	
0800 2730 028	313CBLK	14 x 19 крышка внахлест - ICV			36 x 48	300	
0800 2730 029	313CBRN	14 x 19 крышка внахлест - ICV			36 x 48	300	
0800 2730 030	313CSAND	14 x 19 крышка внахлест - ICV			36 x 48	300	
0800 2730 031	313CR	14 x 19 крышка внахлест - для работы с рециркуляционной водой			36 x 48	300	
0800 2730 032	313CRBLK	14 x 19 крышка внахлест - для работы с рециркуляционной водой			36 x 48	300	
0800 2730 033	313CRG	14 x 19 крышка внахлест - для работы с рециркуляционной водой			36 x 48	300	
Только коробка							
0800 2730 034	314B	Гофрированная коробка 14 x 19 x 12 дюймов			36 x 48 x 30	84	
0800 2730 035	314BBLK	Гофрированная коробка 14 x 19 x 12 дюймов			36 x 48 x 30	84	
БОЛТ							
0800 2740 031	113BB	Болт из нержавеющей стали 2 1/2 дюйма x 3/8 дюйма	Сталь		N/A	600 шт. / Кор.	

Прямоугольные клапанные коробки NDS Pro-Spec™ 13 x 20 дюймов

Корпус NDS Pro-Spec™ 13 x 20 дюймов имеет коническую форму и обладает минимальной толщиной стенок 6 мм. Корпус имеет двойную стенку в области верхней крышки с минимальной толщиной 6 мм. Область крепления крышки имеет 22 структурных опорных ребра на обратной стороне, каждое из которых имеет минимальную толщину 3 мм. Нижняя часть корпуса имеет фланец 12 мм. Крышка имеет среднюю толщину 6 мм. Клапанная коробка стандартно оснащена латунной гайкой 3/8 дюйма для крепления на болтах.

Прямоугольные клапанные коробки NDS Pro-Spec™ 13 x 20 дюймов							
Рисунок продукта	Код детали		Описание	Цвет Коробка	Крышка	Размер (Ш x Д x В см)	Детали упаковки Кол-во стеллажей. (шт)
	Версия ЕБВА	Версия США					
	Коробка и крышка						
	0800 2730 036	317BCB	Крупногабаритная гофрированная коробка 13 x 20 x 12 дюймов; крышка внахлест с болтом - ICV			33 x 51 x 30	56
	0800 2730 037	317BCBBLK	Крупногабаритная гофрированная коробка 13 x 20 x 12 дюймов; крышка внахлест с болтом - ICV			33 x 51 x 30	56
	0800 2730 038	318BCB	Крупногабаритная гофрированная коробка 13 x 20 x 12 дюймов; крышка внахлест с болтом - ICV			33 x 51 x 30	56
	0800 2730 039	318BCBSAND	Крупногабаритная гофрированная коробка 13 x 20 x 12 дюймов; крышка внахлест с болтом - ICV			33 x 51 x 30	56
	0800 2730 040	318BCBRBLK	Крупногабаритная гофрированная коробка 13 x 20 x 12 дюймов; крышка внахлест с болтом - для работы с рециркуляционной водой			33 x 51 x 30	56
	0800 2730 041	318BCBRG	Крупногабаритная гофрированная коробка 13 x 20 x 12 дюймов; крышка внахлест с болтом - для работы с рециркуляционной водой			33 x 51 x 30	56
0800 2730 042	318PBCBR	Крупногабаритная гофрированная коробка 13 x 20 x 12 дюймов; крышка внахлест с болтом - для работы с рециркуляционной водой			33 x 51 x 30	56	
Только крышка							
0800 2730 043	317C	13 x 20 дюймов; крышка внахлест - ICV			33 x 51	180	
0800 2730 044	317C BLK	13 x 20 дюймов; крышка внахлест - ICV			33 x 51	180	
0800 2730 045	317C BRN	13 x 20 дюймов; крышка внахлест - ICV			33 x 51	180	
0800 2730 046	317CSAND	13 x 20 дюймов; крышка внахлест - ICV			33 x 51	180	
0800 2730 047	317CR	13 x 20 дюймов; крышка внахлест - для работы с рециркуляционной водой			33 x 51	180	
Только коробка							
0800 2730 048	318B	Крупногабаритная гофрированная коробка 13 x 20 x 12 дюймов			33 x 51 x 30	56	
0800 2730 049	318B BLK	Крупногабаритная гофрированная коробка 13 x 20 x 12 дюймов			33 x 51 x 30	56	
0800 2730 050	318PB	Крупногабаритная гофрированная коробка 13 x 20 x 12 дюймов			33 x 51 x 30	56	
БОЛТ							
0800 2740 031	113BB	Болт из нержавеющей стали 2 1/2 дюйма x 3/8 дюйма	Сталь		N/A	600 шт. / Кор.	

КОРОБКИ ДЛЯ КЛАПАНОВ

Прямоугольные клапанные коробки NDS Pro-Spec™ 13 x 24 дюйма

Корпус NDS Pro-Spec™ 13 x 24 дюйма имеет коническую форму и обладает минимальной толщиной стенок 7 мм. Корпус имеет двойную стенку в области верхней крышки с минимальной толщиной 7 мм. Область крепления крышки имеет 18 структурных опорных ребер на обратной стороне, каждое из которых имеет минимальную толщину 6 мм. Нижняя часть корпуса имеет фланец 25 мм. Крышка имеет среднюю толщину 8 мм. Клапанная коробка стандартно оснащена латунной гайкой 3/8 дюйма для крепления на болтах.

Прямоугольные клапанные коробки NDS Pro-Spec™ 13 x 24 дюйма							
Рисунок продукта	Код детали		Описание	Цвет Коробка	Крышка	Размер (Ш x Д x В см)	Детали упаковки Кол-во стеллажей (шт)
	Версия ЕБВА	Версия США					
	Коробка и крышка						
	0800 2730 051	321BCB	Крупногабаритная гофрированная коробка 13 x 24 x 12 дюймов; крышка внахлест с болтом - ICV	Зеленый	Зеленый	33 x 61 x 30	12
	0800 2730 052	321BCB-BG	Крупногабаритная гофрированная коробка 13 x 24 x 12 дюймов; крышка внахлест с болтом - ICV	Черный	Зеленый	33 x 61 x 30	12
	0800 2730 053	322BCB	Крупногабаритная гофрированная коробка 13 x 24 x 15 дюймов; крышка внахлест с болтом - ICV	Зеленый	Зеленый	33 x 61 x 38	12
	0800 2730 054	325BCB	Крупногабаритная гофрированная коробка 13 x 24 x 15 дюймов; крышка внахлест с болтом - ICV	Черный	Зеленый	33 x 61 x 38	12
	0800 2730 055	322PBCBR	Крупногабаритная гофрированная коробка 13 x 24 x 12 дюймов; крышка внахлест с болтом - ICV	Фиолетовый	Зеленый	33 x 61 x 30	12
	Только крышка						
	0800 2730 056	322C	13 x 24 дюйма; крышка внахлест - ICV		Зеленый	33 x 61	125
	Только коробка						
	0800 2730 057	321B	Гофрированная коробка 13 x 24 x 12 дюймов;	Зеленый		33 x 61 x 30	12
0800 2730 058	322B	Гофрированная коробка 13 x 24 x 15 дюймов;	Зеленый		33 x 61 x 38	12	
0800 2730 059	325B	Гофрированная коробка 13 x 24 x 15 дюймов;	Черный		33 x 61 x 38	12	
БОЛТ							
0800 2730 060	121BB	Болт из нержавеющей стали 3/8 x 3 дюйма	Сталь		N/A	600 шт. / Кор.	

Прямоугольные клапанные коробки NDS Pro-Spec™ 17 x 30 дюймов

Корпус NDS Pro-Spec™ 17 x 30 дюймов имеет коническую форму и обладает минимальной толщиной стенок 8 мм. Корпус имеет двойную стенку в области верхней крышки с минимальной толщиной 8 мм. Область крепления крышки имеет 20 структурных опорных ребра на обратной стороне, каждое из которых имеет минимальную толщину 6 мм. Нижняя часть корпуса имеет фланец 25 мм. Крышка имеет среднюю толщину 9 мм. Клапанная коробка стандартно оснащена латунной гайкой 3/8 дюйма для крепления на болтах.

Прямоугольные клапанные коробки NDS Pro-Spec™ 17 x 30 дюймов							
Рисунок продукта	Код детали		Описание	Цвет Коробка	Крышка	Размер (Ш x Д x В см)	Детали упаковки
	Версия ЕБВА	Версия США					Кол-во стеллажей. (шт)
Коробка и крышка							
	0800 2730 061	324BCB	Крупногабаритная гофрированная коробка 17 x 30 x 15 дюймов; крышка внахлест с болтом - ICV			43 x 76 x 38	6
	0800 2730 062	324BCB-BG	Крупногабаритная гофрированная коробка 17 x 30 x 15 дюймов; крышка внахлест с болтом - ICV			43 x 76 x 38	6
	0800 2730 063	326BCB	Крупногабаритная гофрированная коробка 17 x 30 x 18 дюймов; крышка внахлест с болтом - ICV			43 x 76 x 46	6
	0800 2730 064	326BCB-BG	Крупногабаритная гофрированная коробка 17 x 30 x 18 дюймов; крышка внахлест с болтом - ICV			43 x 76 x 46	6
	0800 2730 065	326PBCBR	Крупногабаритная гофрированная коробка 17 x 30 x 18 дюймов; крышка внахлест с болтом - для работы с рециркуляционной водой			43 x 76 x 46	6
Только крышка							
	0800 2730 066	323C	17 x 30 дюймов; крышка внахлест - ICV			43 x 76	75
	0800 2730 067	323CR	17 x 30 дюймов; крышка внахлест - для работы с рециркуляционной водой			43 x 76	75
Только коробка							
	0800 2730 068	324B	Гофрированная коробка 17 x 30 x 15 дюймов;			43 x 76 x 38	6
	0800 2730 069	324B BLK	Гофрированная коробка 17 x 30 x 15 дюймов;			43 x 76 x 38	6
	0800 2730 070	326B	Гофрированная коробка 17 x 30 x 18 дюймов;			43 x 76 x 46	6
	0800 2730 071	326B BLK	Гофрированная коробка 17 x 30 x 18 дюймов;			43 x 76 x 46	6
БОЛТ							
	0800 2730 060	121BV	Болт из нержавеющей стали 3/8 x 3 дюйма	Сталь		N/A	600 шт. / Кор.

NDS Стандартная Серия



Высококачественные клапанные коробки, рассчитанные на **ДОЛГОВЕЧНОСТЬ**



- ✓ Усиленные крышки для более высоких нагрузок
- ✓ Встроенная гайка для возможного крепления на болтах
- ✓ Крышки "внахлест" предотвращают оседание грязи и травы между корпусом и крышкой
- ✓ Стойкость к ультрафиолетовому излучению
- ✓ Доступен в различных цветах и размерах
- ✓ Накручиваемая крышка байонетом обеспечивает легкое снятие с круглых коробок диаметром 6 дюймов.

Понравилось? Вот ещё продукты, которые вам могут понравиться.



Газонные решётки EZ Roll™

Страница 81



NORMA PN 10

Страница 20



Капельные шланг NORMA PC

Страница 44



Закажите экземпляр через интернет

Техническая информация

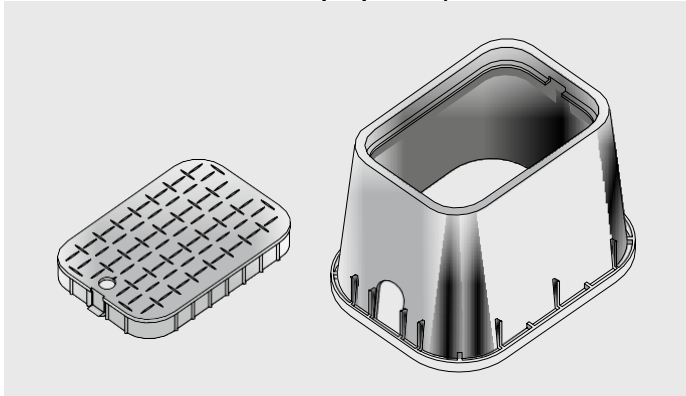

Применение

Клапанные коробки стандартной серии NDS используются в жилых и коммерческих помещениях. Они предназначены для многолетней службы в самых сложных условиях и имеют обозначения для регулирующего клапана полива и очищенной воды.

Материал

Цельноформованные из полиолефинов (полиэтилена и полипропилена). Встроенные УФ-ингибиторы предотвращают обесцвечивание и растрескивание.

ПРИМЕЧАНИЕ. См. Описание набора на коробке и на крышке, чтобы определить комплекты с болтом. Если болта нет - надо его заказывать самостоятельно.

6-дюймовые круглые клапанные коробки стандартной серии NDS

Корпус стандартной серии NDS™ 6 дюймов имеет коническую форму и обладает минимальной толщиной стенок 5 мм. Корпус имеет двойную стенку в области верхней крышки с минимальной толщиной 3 мм. Нижняя часть корпуса имеет фланец 6 мм. 6-дюймовая круглая крышка имеет среднюю толщину 5 мм.

6-дюймовые круглые клапанные коробки стандартной серии NDS							
Рисунок продукта	Код детали		Описание	Цвет Коробка	Крышка	Размер (Ø см)	Детали упаковки Кол-во стеллажей. (шт)
	Версия ЕБВА	Версия США					
Коробка и крышка							
	0800 2740 004	107BC	6 дюймовая круглая коробка; круглая крышка внахлест - ICV			15	250
	0800 2740 090	107BC BLK	6 дюймовая круглая коробка; круглая крышка внахлест - ICV			15	250
	0800 2740 005	107BC SAND	6 дюймовая круглая коробка; круглая крышка внахлест - ICV			15	250
	0800 2740 091	108BC	6 дюймовая круглая коробка; круглая крышка внахлест - ICV			15	250
	0800 2740 008	107BCR	6 дюймовая круглая коробка; круглая крышка внахлест - для работы с рециркуляционной водой			15	250
	0800 2740 092	107BCR BLK	6 дюймовая круглая коробка; круглая крышка внахлест - для работы с рециркуляционной водой			15	250
	0800 2740 015	107PBCR	6 дюймовая круглая коробка; круглая крышка внахлест - для работы с рециркуляционной водой			15	250
Только крышка							
	0800 2740 009	107C	6-дюймовая круглая крышка внахлест - ICV			15	800
	0800 2740 093	107C BLK	6-дюймовая круглая крышка внахлест - ICV			15	800
	0800 2740 094	107C BRN	6-дюймовая круглая крышка внахлест - ICV			15	800
	0800 2740 010	107C SAND	6-дюймовая круглая крышка внахлест - ICV			15	800
	0800 2740 012	107CR	6-дюймовая круглая крышка внахлест - для работы с рециркуляционной водой			15	800
Только коробка							
	0800 2740 002	107B	6-дюймовая круглая коробка			15	250
	0800 2740 095	108B	6-дюймовая круглая коробка			15	250

КОРОБКИ ДЛЯ КЛАПАНОВ

10-дюймовые круглые клапанные коробки NDS стандартной серии

Корпус стандартной серии NDS™ 10 дюймов имеет коническую форму и обладает минимальной толщиной стенок 5 мм. Область крепления крышки имеет 6 структурных опорных ребер на обратной стороне, каждое из которых имеет минимальную толщину 6 мм. Нижняя часть корпуса имеет фланец 12 мм. 10-дюймовая круглая крышка имеет среднюю толщину 6 мм. Клапанная коробка стандартно оснащена латунной гайкой 5/16 дюйма для крепления болтами.

10-дюймовые круглые клапанные коробки NDS стандартной серии							
Рисунок продукта	Код детали		Описание	Цвет Коробка	Крышка	Размер (Ø см)	Детали упаковки Кол-во стеллажей (шт)
	Версия ЕБВА	Версия США					
	Коробка и крышка						
	0800 2740 021	111BCB	10-дюймовая круглая коробка; круглая крышка внахлест с болтом - ICV	Черный	Зеленый	25	180
	0800 2740 096	112BCB	10-дюймовая круглая гофрированная коробка; круглая крышка внахлест - ICV	Зеленый	Зеленый	25	180
	0800 2740 097	111BC BLK	10-дюймовая круглая коробка; круглая крышка внахлест - ICV	Черный	Черный	25	180
	0800 2740 020	111BC SAND	10-дюймовая круглая коробка; круглая крышка внахлест - ICV	Золотистый	Золотистый	25	180
	0800 2740 023	111BCR	10-дюймовая круглая коробка; круглая крышка внахлест - для работы с рециркуляционной водой	Черный	Фиолетовый	25	180
	0800 2740 098	111BCR BLK	10-дюймовая круглая коробка; круглая крышка внахлест - ICV	Черный	Черный	25	180
	0800 2740 027	111PBCR	10-дюймовая круглая коробка; круглая крышка внахлест - для работы с рециркуляционной водой	Фиолетовый	Фиолетовый	25	180
	0800 2740 099	112BCRG	10-дюймовая круглая коробка; круглая крышка внахлест - ICV	Зеленый	Зеленый	25	180
	Только крышка						
	0800 2740 024	111C	10-дюймовая круглая крышка внахлест - ICV	Зеленый	Зеленый	25	300
	0800 2740 100	111C BLK	10-дюймовая круглая крышка внахлест - ICV	Черный	Черный	25	300
	0800 2740 101	111C BRN	10-дюймовая круглая крышка внахлест - ICV	Коричневый	Коричневый	25	300
	0800 2740 025	111C SAND	10-дюймовая круглая крышка внахлест - ICV	Золотистый	Золотистый	25	300
0800 2740 026	111CR	10-дюймовая круглая крышка внахлест - для работы с рециркуляционной водой	Фиолетовый	Фиолетовый	25	300	
0800 2740 102	111CRG	10-дюймовая круглая крышка внахлест - для работы с рециркуляционной водой	Зеленый	Зеленый	25	300	
Только коробка							
0800 2740 016	111B	10-дюймовая круглая коробка	Черный	Черный	25	180	
0800 2740 028	112B	10-дюймовая круглая коробка	Зеленый	Зеленый	25	300	
БОЛТ							
0800 2740 018	111BB	Болт из нержавеющей стали 1 1/4 x 5/16 дюйма	Сталь	Сталь	N/A	600 шт. / Кор.	

Прямоугольные клапанные коробки NDS стандартной серии 14 x 19 дюймов

Корпус стандартной серии NDS™ 14 x 19 дюймов имеет коническую форму и обладает минимальной толщиной стенок 5 мм. Корпус имеет двойную стенку в области верхней крышки с минимальной толщиной 6 мм. Область крепления крышки имеет 16 структурных опорных ребра на обратной стороне, каждое из которых имеет минимальную толщину 6 мм. Нижняя часть корпуса имеет фланец 12 мм. Крышка имеет среднюю толщину 6 мм. Клапанная коробка стандартно оснащена латунной гайкой 3/8 дюйма для крепления на болтах.

Прямоугольные клапанные коробки NDS стандартной серии 14 x 19 дюймов							
Рисунок продукта	Код детали		Описание	Цвет Коробка	Крышка	Размер (Ш x Д x В см)	Детали упаковки Кол-во стеллажей (шт)
	Версия ЕБВА	Версия США					
Коробка и крышка							
	0800 2740 105	114BCB	Коробка 14 x 19 x 12 дюймов; крышка внахлест с болтом - ICV	Зеленый	Зеленый	36 x 48 x 30	78
	0800 2740 034	113BCB	Коробка 14 x 19 x 12 дюймов; крышка внахлест с болтом - ICV	Черный	Зеленый	36 x 48 x 30	78
	0800 2740 107	113BCB SAND	Коробка 14 x 19 x 12 дюймов; крышка внахлест с болтом - ICV	Золотистый	Зеленый	36 x 48 x 30	78
	0800 2740 108	113BCBLK	Коробка 14 x 19 x 12 дюймов; крышка внахлест - ICV	Черный	Черный	36 x 48 x 30	78
	0800 2740 035	113BCR	Коробка 14 x 19 x 12 дюймов; крышка внахлест - для работы с рециркуляционной водой	Черный	Фиолетовый	36 x 48 x 30	78
	0800 2740 109	113BCRBLK	Коробка 14 x 19 x 12 дюймов; крышка внахлест - для работы с рециркуляционной водой	Черный	Черный	36 x 48 x 30	78
	0800 2740 110	113BCRG	Коробка 14 x 19 x 12 дюймов; крышка внахлест - для работы с рециркуляционной водой	Черный	Зеленый	36 x 48 x 30	78
	0800 2740 040	113PBCR	Коробка 14 x 19 x 12 дюймов; крышка внахлест - для работы с рециркуляционной водой	Фиолетовый	Фиолетовый	36 x 48 x 30	78
	0800 2740 043	115	Расширитель 14 x 19 x 6 дюймов; крышка внахлест - ICV	Черный	Зеленый	36 x 48 x 15	49
	0800 2740 103	116	Расширитель 14 x 19 x 6 дюймов; крышка внахлест - ICV	Зеленый	Зеленый	36 x 48 x 15	49
	0800 2740 104	115BCR	Расширитель 14 x 19 x 6 дюймов; крышка внахлест - для работы с рециркуляционной водой	Черный	Фиолетовый	36 x 48 x 15	49
Только крышка							
0800 2740 036	113C	14 x 19 крышка внахлест - ICV	Зеленый	Зеленый	36 x 48	300	
0800 2740 111	113C BRN	14 x 19 крышка внахлест - ICV	Черный	Коричневый	36 x 48	300	
0800 2740 037	113C SAND	14 x 19 крышка внахлест - ICV	Золотистый	Зеленый	36 x 48	300	
0800 2740 112	113CB	14 x 19 крышка внахлест - ICV	Черный	Черный	36 x 48	300	
0800 2740 038	113CR	14 x 19 крышка внахлест - для работы с рециркуляционной водой	Черный	Фиолетовый	36 x 48	300	
0800 2740 113	113CRB	14 x 19 крышка внахлест - для работы с рециркуляционной водой	Черный	Черный	36 x 48	300	
0800 2740 114	113CRG	14 x 19 крышка внахлест - для работы с рециркуляционной водой	Зеленый	Зеленый	36 x 48	300	
Только коробка							
0800 2740 030	113B	Коробка 14 x 19 x 12 дюймов	Черный	Черный	36 x 48 x 30	78	
0800 2740 041	114B	Коробка 14 x 19 x 12 дюймов	Зеленый	Зеленый	36 x 48 x 30	78	
0800 2740 029	113-6	Расширитель 14 x 19 x 16 дюймов	Черный	Черный	36 x 48 x 15	49	
0800 2740 115	114-6	Расширитель 14 x 19 x 16 дюймов	Зеленый	Зеленый	36 x 48 x 15	49	
0800 2740 045	116-SAND	Расширитель 14 x 19 x 16 дюймов	Золотистый	Зеленый	36 x 48 x 15	49	
БОЛТ							
0800 2740 031	113BB	Болт из нержавеющей стали 2 1/2 дюйма x 3/8 дюйма	Сталь	N/A	600 шт. / Кор.		

КОРОБКИ ДЛЯ КЛАПАНОВ

Прямоугольные клапанные коробки NDS стандартной серии NDS 13 x 20 дюймов

Корпус стандартной серии NDS™ 13 x 20 дюймов имеет коническую форму и обладает минимальной толщиной стенок 5 мм. Корпус имеет двойную стенку в области верхней крышки с минимальной толщиной 6 мм. Область крепления крышки имеет 16 структурных опорных ребра на обратной стороне, каждое из которых имеет минимальную толщину 6 мм. Нижняя часть корпуса имеет фланец 12 мм. Крышка имеет среднюю толщину 6 мм. Клапанная коробка стандартно оснащена латунной гайкой 3/8 дюйма для крепления на болтах.

Прямоугольные клапанные коробки NDS стандартной серии NDS 13 x 20 дюймов							
Рисунок продукта	Код детали		Описание	Цвет Коробка	Крышка	Размер (Ш x Д x В см)	Детали упаковки Кол-во стеллажей (шт)
	Версия ЕБВА	Версия США					
	Коробка и крышка						
	0800 2740 047	117BC	Крупногабаритная коробка 13 x 20 x 12 дюймов; крышка внахлест с болтом - ICV			33 x 51 x 30	56
	0800 2740 117	117BC BLK	Крупногабаритная коробка 13 x 20 x 12 дюймов; крышка внахлест с болтом - ICV			33 x 51 x 30	56
	0800 2740 048	117BC SAND	Крупногабаритная коробка 13 x 20 x 12 дюймов; крышка внахлест с болтом - ICV			33 x 51 x 30	56
	0800 2740 052	118BC	Крупногабаритная коробка 13 x 20 x 12 дюймов; крышка внахлест с болтом - ICV			33 x 51 x 30	56
	0800 2740 118	117BCR	Крупногабаритная коробка 13 x 20 x 12 дюймов; крышка внахлест с болтом - для работы с рециркуляционной водой			33 x 51 x 30	56
	0800 2740 119	117PBCR	Крупногабаритная коробка 13 x 20 x 12 дюймов; крышка внахлест с болтом - Рециркуляционная вода			33 x 51 x 30	56
	0800 2740 053	119	Крупногабаритный расширитель 13 x 20 x 6 дюймов; крышка внахлест - ICV			33 x 51 x 15	32
	0800 2740 116	120	Крупногабаритный расширитель 13 x 20 x 6 дюймов; крышка внахлест - ICV			33 x 51 x 15	32
	0800 2740 054	119 SAND	Крупногабаритный расширитель 13 x 20 x 6 дюймов; крышка внахлест - ICV			33 x 51 x 15	32
Только крышка							
0800 2740 049	117C	13 x 20 дюймов; крышка внахлест - ICV			33 x 51	180	
0800 2740 120	117C BRN	13 x 20 дюймов; крышка внахлест - ICV			33 x 51	180	
0800 2740 050	117C SAND	13 x 20 дюймов; крышка внахлест - ICV			33 x 51	180	
0800 2740 121	117 CB	13 x 20 дюймов; крышка внахлест - ICV			33 x 51	180	
0800 2740 122	117CR	13 x 20 дюймов; крышка внахлест - для работы с рециркуляционной водой			33 x 51	180	
Только коробка							
0800 2740 046	117B	Крупногабаритная коробка 13 x 20 x 12 дюймов			33 x 51 x 15	56	
0800 2740 125	118B	Крупногабаритная коробка 13 x 20 x 12 дюймов			33 x 51 x 15	56	
0800 2740 123	117-6	Крупногабаритный расширитель 13 x 20 x 6			33 x 51 x 15	32	
0800 2740 124	118-6	Крупногабаритный расширитель 13 x 20 x 6			33 x 51 x 15	32	
БОЛТ							
0800 2740 031	113BV	Болт из нержавеющей стали 2 1/2 дюйма x 3/8 дюйма	Сталь		N/A	600 шт. / Кор.	

СЕРИЯ NDS® PRO-SPEC™

10-дюймовая
круглая
гофрированная
Коробки для
клапанов

14 x 19 дюймов
Прямоугольная
Коробки для
клапанов

13 x 20 дюймов
Прямоугольная
Коробки для
клапанов

13 x 24 дюйма
Прямоугольная
Коробки для
клапанов

17 x 30 дюймов
Прямоугольная
Коробки для
клапанов

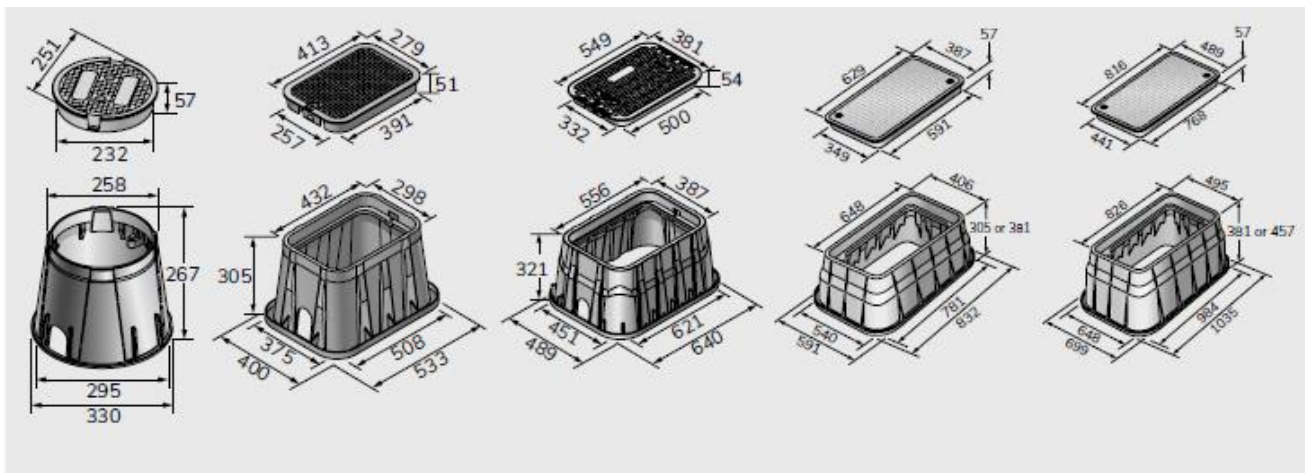

Примечание: все размеры в мм.

NDS Стандартная Серия

6-дюймовая
круглая
Коробки для
клапанов

10-дюймовая
круглая
Коробки для
клапанов

14 x 19 дюймов
Прямоугольная
Коробки для
клапанов

Прямоугольные
клапанные коробки
13 x 20 дюймов

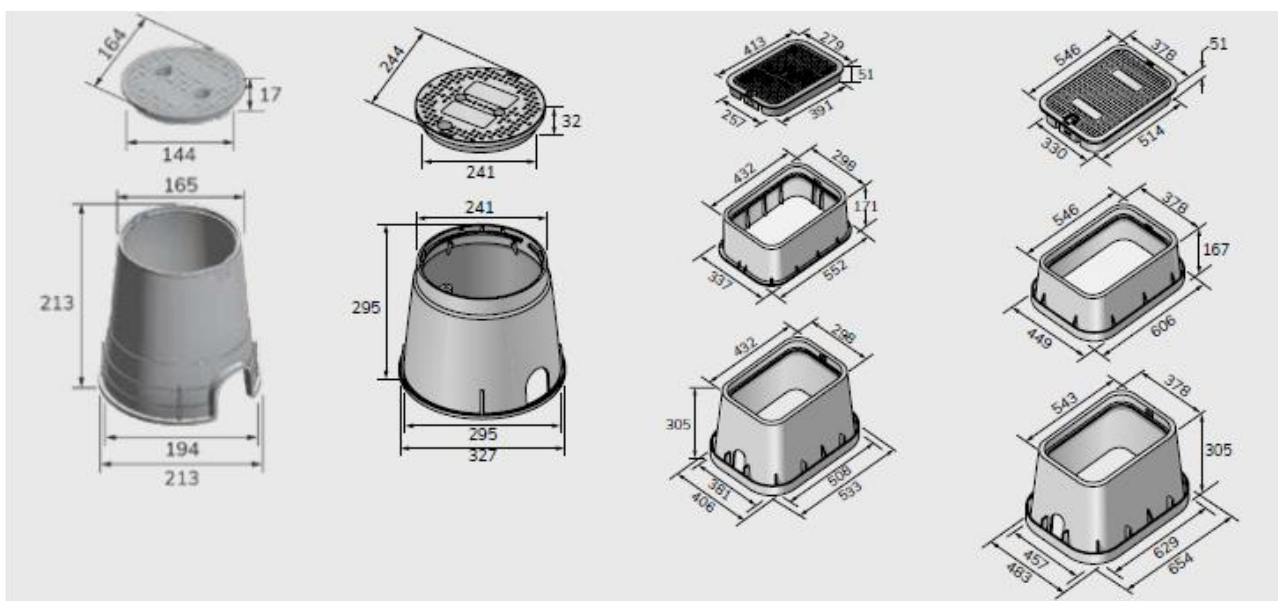

Примечание: все размеры в мм.

04

Ландшафтные решения



Решетки для водопроницаемого мощения NDS представляют собой альтернативу традиционным методам мощения, создавая прочную травяную или гравийную поверхность, способную выдерживать большие нагрузки. Они поддерживают проницаемую поверхность, устраняя или уменьшая

сток воды. Решения по обеспечению к повреждениям корнями деревьев защищают тротуары, проезды и стены зданий от повреждений, вызываемых ими.

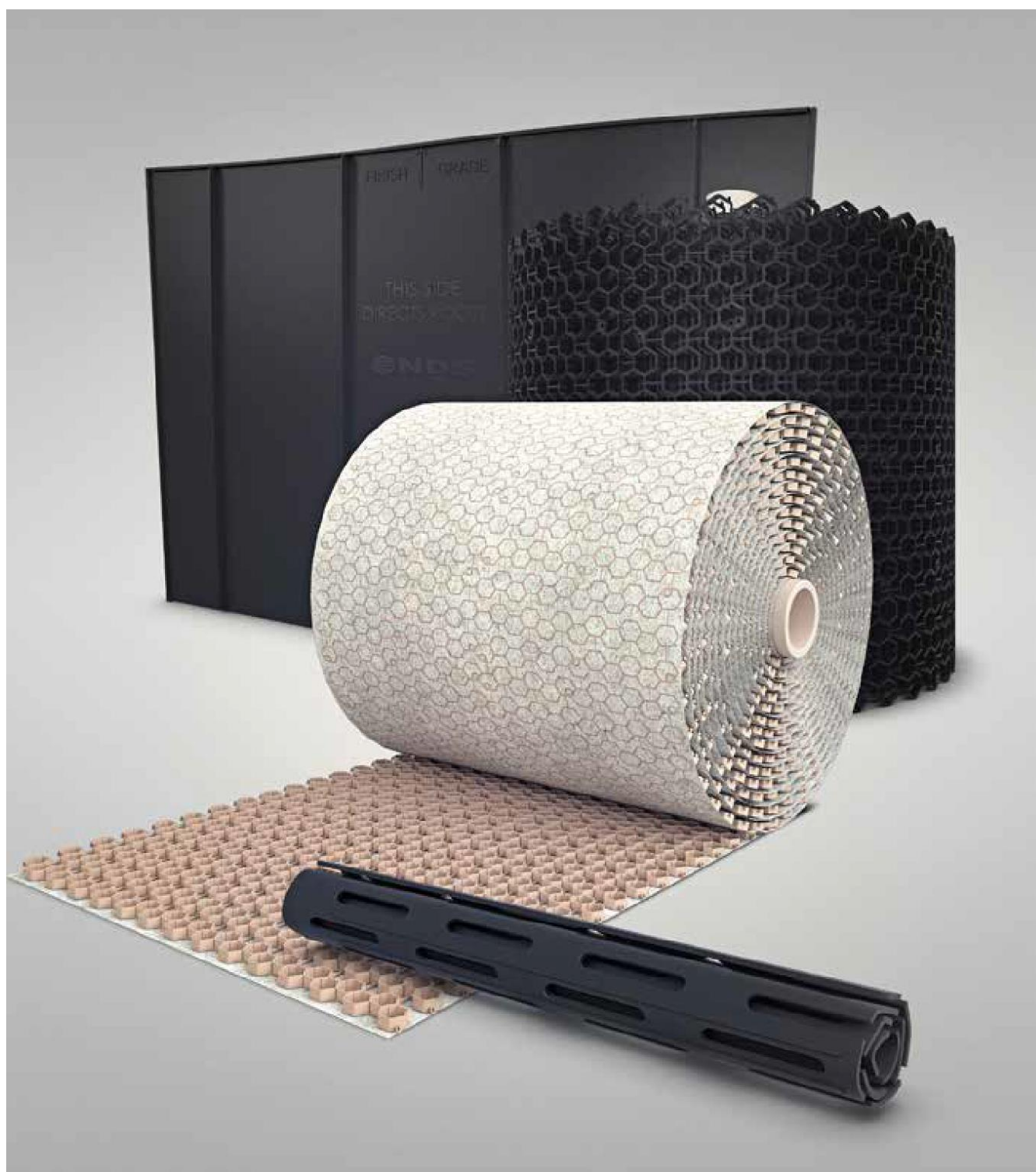

Категории и основные продукты



Решетки для водопроницаемого мощения

Экономичная альтернатива традиционным методам укладки

- Простая установка благодаря рулонной конструкции
- Высокая прочность на сжатие
- Перерабатываемый материал
- Пониженная необходимость в обслуживании

[Страница 76](#)



Устойчивость к повреждениям корнями деревьев

Защищает домовладельцев от дороговизны ремонта

- Легкая установка
- Разнообразие решений
- Перерабатываемый материал
- Защита от ультрафиолета

[Страница 79](#)

Газонные решётки и Решетки для укладки тротуаров EZ Roll™



Сократите время установки до минимума, просто развернув продукт!



✓ Простая установка - продукты EZ Roll™ поставляются в больших рулонах, которые легко раскладывать и скреплять вместе.

✓ Экологичность - EZ Roll™ предотвращает уплотнение почвы, препятствующее здоровому росту корней.

✓ Высокая эффективность - УФ-ингибиторы в полимере предотвращают снижение прочности дорожек.

✓ Повышенная эстетика - Решетки вписываются в окружающую среду, сводя к минимуму сток воды и эрозию почвы.

Понравилось? Вот ещё продукты, которые вам могут понравиться.



EZ Marker™
Делиниатор Парковки
Страница 82

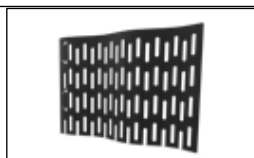

Защита ствола™
Страница 84



Капельные шланг
NORMA PC
Страница 44



Закажите экземпляр через интернет

Техническая информация

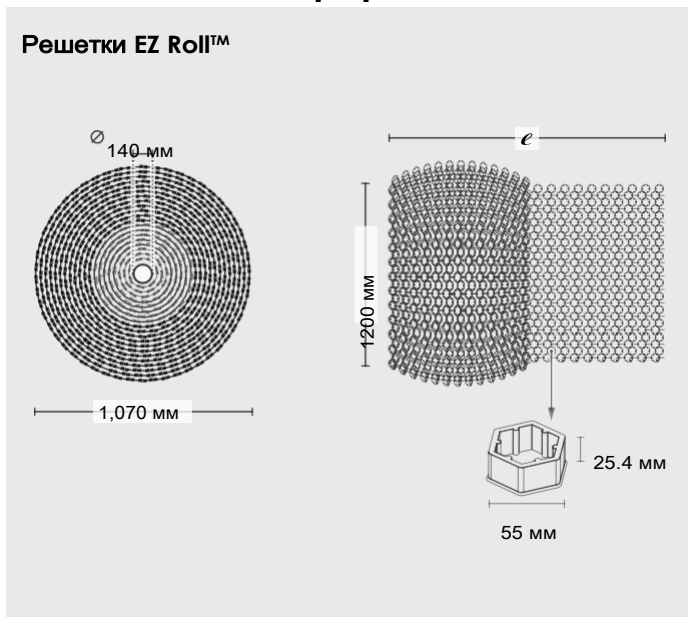

Примечание: разные значения длины - см. Таблицы

Применение

Система мощения, укрепляющая дерн и передающая нагрузку, предназначена для:

- Дорожки для гольф-каров
- Обочины проезжей части
- Въезды в гараж
- Подъездные дороги для аварийных

Материал

100% переработанный пластик HDPE (50% до потребителя, 50% после потребителя). HDPE прочный, гибкий и идеально подходит для работы на открытом воздухе и долговечен.

Прочность на сжатие

- Газонные решетки имеют прочность на сжатие 24 кг / см² в пустом состоянии и более 181 кг / см² при заполнении естественным верхним слоем почвы.
- Решетки для укладки тротуаров имеют прочность на сжатие 24 кг / см² в пустом состоянии и более 226 кг / см² при заполнении.

Инструкция по монтажу



Раскрутите его

Изготавливается в предварительно собранных рулонах для быстрой и легкой установки на подготовленное основание.

Скрепите вместе

Боковая система защелкивания позволяет соединять рулоны без специальных инструментов.

Заполните

- Сверху посыпьте дерном или семенами в соответствии с местными стандартами.
- Используйте чистый гравий равномерного размера, лучше всего подойдут угловатые камни размером 1 см.

Газонные решётки EZ Roll™

Рисунок продукта	Газонные решётки EZ Roll™		Описание	Цвет	Размер (м)	Детали упаковки Кол-во стеллажей. (шт)
	Версия ЕБВА	Версия США				
	0800 6340 004	EZ4X24	Газонные решётки EZ Roll™ рулон 1.2 м x 7,3 м для площади 8,7 м ²	Черный	1.2 x 7.3	6
	0800 6340 014	EZ4X110	Газонные решётки EZ Roll™ рулон 1.2 м x 33,5 м для площади 40,2 м ²	Черный	1.2 x 33.5	4

ЛАНДШАФТНЫЕ

Решетки для укладки тротуаров EZ Roll™

Решетки для укладки тротуаров EZ Roll™						
Рисунок продукта	Код детали		Описание	Цвет	Размер (м x м)	Детали упаковки
	Версия ЕБВА	Версия США				Кол-во стеллажей. (шт)
	0800 6340 015	GP4X110	Решетки для укладки тротуаров EZ Roll, рулон 1.2 x 33.5 для площади 39, 6 м²	Черный	1.2 x 33.5	1
	0800 6340 009	GP4X150G	Решетки для укладки тротуаров EZ Roll, рулон 1.2 x 45.4 для площади 53, 6 м²	Серый	1.2 x 45.4	1
	0800 6340 010	GP4X150R	Решетки для укладки тротуаров EZ Roll, рулон 1.2 x 45.4 для площади 53, 6 м²	Красный кирпич	1.2 x 45.4	1
	0800 6340 011	GP4X150T	Решетки для укладки тротуаров EZ Roll, рулон 1.2 x 45.4 для площади 53, 6 м²	Бронза	1.2 x 45.4	1
	0800 6340 012	GPSTAKE	Фиксатор для решетки для укладки тротуаров EZ Roll™	Нерафинированная сталь	NA	-

Газонные решётки TUFFTRACK™

Газонные решётки TUFFTRACK™						
Рисунок продукта	Код детали		Описание	Цвет	Размер (см x см)	Детали упаковки
	Версия ЕБВА	Версия США				Кол-во стеллажей. (шт)
	0800 6340 013	TT-24	Газонные решетки Tufftrack® 60 см x 60 см Прочность на сжатие 42 кг / см² в пустом состоянии и более 195 кг / см² при заполнении естественным верхним слоем почвы.	Черный	60 x 60	132

Делинаторы Парковки EZ Marker™

Делинаторы Парковки EZ Marker™						
Рисунок продукта	Код детали		Описание	Цвет	Детали упаковки	
	Версия ЕБВА	Версия США			Кол-во упаковок. (шт)	
	0800 6340 005	EZMARKER	Делинаторы Парковки EZ Roll™	Белый	100	
	0800 6340 006	EZMARKER-B	Делинаторы Парковки EZ Roll™	Синий	100	
	0800 6340 007	EZMARKER-Y	Делинаторы Парковки EZ Roll™	Желтый	100	

Устойчивость к повреждениям корнями деревьев

Решения по обеспечению устойчивости к повреждениям корнями деревьев включают системы корневых барьеров, которые помогают направлять корни кустарников и деревьев вниз.

Это резко снижает способность корней повреждать тротуары, проезды, фундаменты зданий и т. д.

Модульные заградительные панели для корней серии EP

Корневые барьерные панели серии EP от NDS включают в себя установленные на заводе независимые соединительные планки. Каждый барьер имеет толщину не менее 2,3 мм и на 50% состоит из ударопрочного полипропилена (НПП) с добавлением УФ-ингибиторов для обеспечения долговечности. Барьерные панели имеют приподнятые вертикальные

ребра толщиной 12,7 мм, идущие перпендикулярно панели, и обладают длиной 152,4 мм по центру. Все панели серии EP имеют Т-образную верхнюю кромку шириной 9,5 мм и внешний базовый фланец для заземления шириной 3,2 мм.



Четырехсторонняя Защелка™

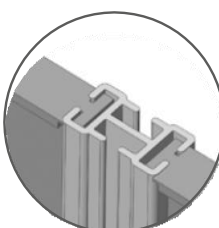

Соединительные ленты

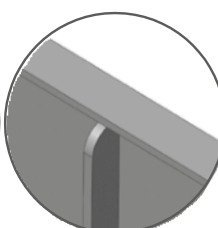

Ребра укрепления

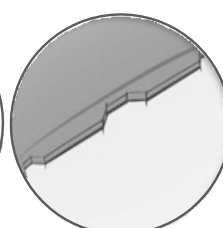

Якорный замок

Рисунок продукта	Модульные заградительные панели для корней серии EP					
	Код детали		Описание	Цвет	Размер (см x см)	Детали упаковки
	Версия EBVA	Версия США				Кол-во упаковок. (шт)
	0800 6310 001	EP-1250	Панель корневого барьера 30 см x 60 см	Черный	60 x 60	25
	0800 6310 002	EP-1850	Панель корневого барьера 45 см x 60 см	Черный	60 x 60	25
	0800 6310 003	EP-2450	Панель корневого барьера 60 см x 60 см	Черный	60 x 60	25
	0800 6310 004	EP-3650	Панель корневого барьера 90 см x 60 см	Черный	90 x 60	25

ЛАНДШАФТНЫЕ РЕШЕНИЯ

Корневой барьер в форме рулона

Корневой барьер в форме рулона от NDS изготавливается на 50% из переработанного полиэтилена высокой плотности с УФ-ингибиторами толщиной от 1 мм до 1,5 мм. Барьеры имеют вертикально интегрированные и расширяющиеся фасонные ребра, отклоняющие корень под углом 90°, которые выступают на 12,7 мм из стены и расположены на 152,4 мм - 203,2 мм друг от друга. Непроницаемый для корня формованный конец обеспечивает легкую сборку с использованием скоб или герметика для крепления к HDPE (двусторонняя лента на основе растворителя).



Рисунок продукта	Корневой барьер в форме рулона					
	Код детали		Описание	Цвет	Размер (м x м)	Детали упаковки
	Версия EBVA	Версия США				
	0800 6310 005	SM-1220	Рулон 0, 30 м x 6 м	Черный	0.30 x 6	1
	0800 6310 006	SM-1820	Рулон 0, 45 м x 6 м	Черный	0.45 x 6	1
	0800 6310 007	SM-2420	Рулон 0, 60 м x 6 м	Черный	0.45 x 6	1
	0800 6310 008	SM-3620	Рулон 0, 90 м x 6 м	Черный	0.90 x 6	1

Корневой барьер в форме кадки

Рисунок продукта	Корневой барьер в форме кадки					
	Код детали		Описание	Цвет	Размер	Детали упаковки
	Версия EBVA	Версия США				
	0800 6310 010	FI-15	Корневой барьер в форме конической кадки	Черный	-	1

Защита ствола

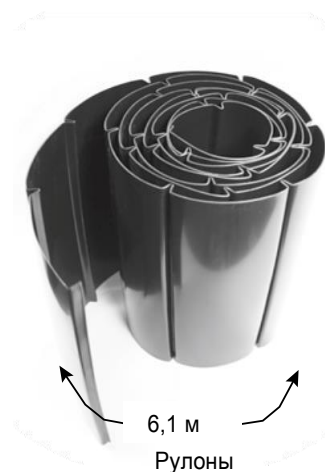
Рисунок продукта	Защита ствола					
	Код детали		Описание	Цвет	Размер	Детали упаковки
	Версия EBVA	Версия США				
	0800 6310 009	TP-128	Защита ствола	Серый	-	50



Откройте для себя наш широкий ассортимент инновационных соединителей

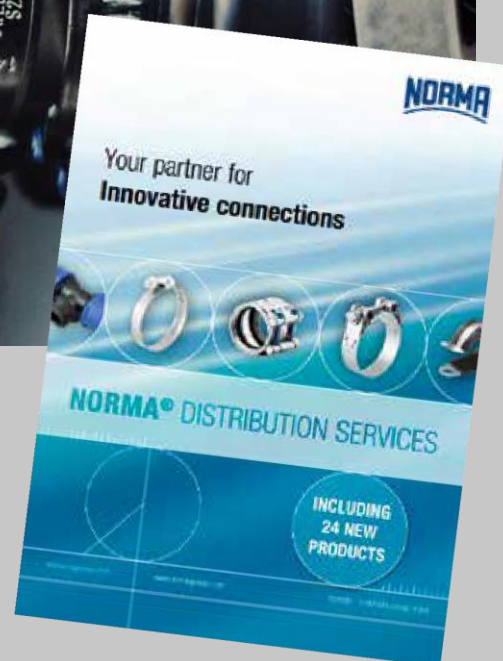

✓ **Хомуты шланга**

Надежная система благодаря оптимизированным компонентам

✓ **Жидкостные системы**

Подходят даже для очень специфических задач

✓ **Пластиковые соединители для шлангов**

Палочка-выручалочка в промышленных, коммерческих и частных приложениях

✓ **Крепежные решения**

Универсальные продукты для множества приложений



Ценность для клиента за
счет инноваций

Lined writing area consisting of 25 horizontal blue lines.



Справочник по орошению

Отличная производительность, гибкость применения и легкость установки - это именно то, что один из мировых лидеров поставок технологий соединений, NORMA Group, предоставляет вот уже в течение более 60 лет, разрабатывая оптимальные решения конкретно для вас. Ландшафтный дизайн, сельское хозяйство или строительство - управление водными ресурсами NORMA в настоящее время предлагает своим бизнес партнерам исключительно эффективные решения по орошению и дренажу.

[Узнайте больше: norma-watermanagement.com](http://norma-watermanagement.com)

Штаб-квартира группы NORMA находится в городе Майнталь, недалеко от Франкфурта, и имеет 8500 сотрудников, обслуживающих клиентов в более чем 100 странах.